

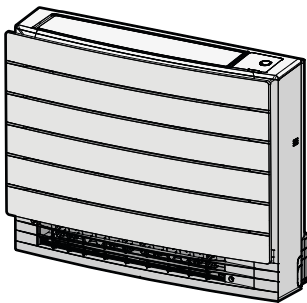

Návod na obsluhu

Klimatizačné zariadenia systému Split



CVXM20A3V1B
FVXM25A3V1B
FVXM35A3V1B
FVXM50A3V1B

CVXM20A3V1B9
FVXM25A3V1B9
FVXM35A3V1B9
FVXM50A3V1B9

FVXTM30A3V1B

Obsah

1 O dokumentácii	2
1.1 Informácie o tomto dokumente	2
2 Bezpečnostné pokyny používateľa	3
2.1 Všeobecné	3
2.2 Pokyny pre bezpečnú prevádzku	3
3 O systéme	5
3.1 Vnútorňa jednotka	6
3.1.1 Kontrolka oko Daikin	6
3.2 O používateľskom rozhraní	6
3.2.1 Komponenty: Bezdrtové diaľkové ovládanie	7
4 Pred spustením do prevádzky	7
4.1 Zapnutie elektrického napájania	7
4.2 Vloženie batérií	7
4.3 Montáž bezdrtového diaľkového ovládania do držiaka	7
4.4 Nastavenie hodín	7
4.5 Nastavenie jasu displeja vnútornej jednotky	8
5 Prevádzka	8
5.1 Rozsah prevádzky	8
5.2 Režim prevádzky a menovitá hodnota teploty	8
5.2.1 Spustenie/zastavenie režimu prevádzky a nastavenie teploty	8
5.3 Prietok vzduchu	9
5.3.1 Nastavenie rýchlosti prúdenia vzduchu	9
5.4 Smer prúdenia vzduchu	9
5.4.1 Nastavenie zvislého smeru prúdenia vzduchu	9
5.4.2 Nastavenie žalúzií (zvislé klapky)	9
5.5 Výber výstupu vzduchu	10
5.5.1 Nastavenie automatického výberu vzduchu alebo iba horného výstupu vzduchu	10
5.6 Režim prevádzky podlahové vykurovanie	10
5.6.1 Spustenie / zastavenie režimu prevádzky podlahové vykurovanie	11
5.7 Režim prevádzky Výkonný a Vykurovanie plus	11
5.7.1 Režim prevádzky na vyšší výkon Powerful	11
5.7.2 Režim prevádzky Vykurovanie plus	11
5.7.3 Spustenie / zastavenie režimu prevádzky Výkonný a Vykurovanie plus	11
5.8 Režim hospodárnej prevádzky Econo a pokojnej prevádzky vonkajšej jednotky	11
5.8.1 Režim hospodárnej prevádzky Econo	11
5.8.2 Režim pokojnej prevádzky vonkajšej jednotky	12
5.8.3 Spustenie alebo zastavenie režimu hospodárnej prevádzky Econo a pokojnej prevádzky vonkajšej jednotky	12
5.9 Režim prevádzky Flash Streamer (čistenie vzduchu)	12
5.9.1 Spustenie/zastavenie režimu prevádzky Flash streamer (čistenie vzduchu)	12
5.10 Režim prevádzky Zap./Vyp. časovača	12
5.10.1 Nastavenie časovača OFF/ON 24 hodinových hodín	13
5.10.2 Nastavenie časovača OFF/ON odpočítavania 12 hodín	13
5.11 Režim prevádzky Týždenný časovač	14
5.11.1 Nastavenie režimu prevádzky Weekly timer	14
5.11.2 Kopírovanie rezervácie	15
5.11.3 Potvrdenie rezervácie	15
5.11.4 Deaktivácia a opätovná aktivácia režimu prevádzky Weekly timer	15
5.11.5 Vymazanie rezervácií	15
5.12 Bezdrtové spojenie LAN	15
5.12.1 Predbežné opatrenia pri použití bezdrtovej LAN	16
5.12.2 Inštalácia aplikácie ONECTA	16
5.12.3 Nastavenie bezdrtového pripojenia	16
6 Úsporná a optimálna prevádzka	17

7 Údržba a servis	17
7.1 Prehľad: údržba a servis	17
7.2 Čistenie vnútornej jednotky a bezdrtového diaľkového ovládania	18
7.3 Čistenie čelného panelu	18
7.4 Odstránenie filtrov	19
7.5 Postup čistenia vzduchového filtra	19
7.6 Čistenie titániu-apatitového deodorizačného filtra	19
7.7 Výmena titániu-apatitového deodorizačného filtra	19
7.8 Opätovná inštalácia filtrov	20
7.9 Opätovná inštalácia čelného panelu	20
8 Odstraňovanie problémov	20
9 Likvidácia	21

1 O dokumentácii

1.1 Informácie o tomto dokumente

Ďakujeme vám za nákup tohto produktu. Pokyny:

- Dokumentáciu si uchovajte pre budúcu referenciu.

Cieľoví používatelia

Koncoví používatelia



INFORMÁCIE

Toto zariadenie je určené pre odborníkov alebo vyškolených používateľov v obchodoch, v odvetví svietidiel a na farmách, prípadne pre začiatočníkov na komerčné a domáce používanie.

Dokumentácia

Tento dokument je súčasťou dokumentácie. Celá dokumentácia zahŕňa tieto dokumenty:

• Všeobecné bezpečnostné opatrenia:

- Bezpečnostné pokyny, ktoré si musíte prečítať pred používaním systému
- Formát: Papier (v balení vnútornej jednotky)

• Návod na obsluhu:

- Rýchly návod na základné používanie
- Formát: Papier (v balení vnútornej jednotky)

• Používateľská referenčná príručka:

- Podrobný návod krok za krokom a základné informácie pre základné a pokročilé využitie
- Formát: digitálne súbory nájdete na lokalite <https://www.daikin.eu>. Pomocou funkcie vyhľadávania nájdete svoj model 🔍.

Najnovšie revízie dodanej dokumentácie môžu byť k dispozícii na regionálnej webovej lokalite spoločnosti Daikin alebo vám ich poskytne inštalatér.

Naskenujte nižšie umiestnený QR kód, aby ste našli celú sadu dokumentácie a viac informácií o vašom výrobku na webovej stránke Daikin.



Jazykom pôvodnej dokumentácie je angličtina. Všetky ostatné jazyky sú preklady.

2 Bezpečnostné pokyny používateľa

Vždy dodržiavajte nasledujúce bezpečnostné pokyny a predpisy.

2.1 Všeobecné



VAROVANIE

Ak si NIE ste istí, ako jednotku používať, obráťte sa na svojho inštalatéra.



VAROVANIE

Tento spotrebič môžu používať deti od 8 rokov a osoby s obmedzenými fyzickými, zmyslovými alebo mentálnymi schopnosťami alebo nedostatkom skúseností a znalostí s výnimkou prípadov, keď sú pod dozorom alebo dostávajú pokyny týkajúce sa používania spotrebiča od osoby, ktorá je zodpovedná za ich bezpečnosť.

Deti sa NESMÚ hrať so spotrebičom.

Čistenie a údržbu NESMÚ vykonávať deti bez dozoru.



VAROVANIE

Aby sa zabránilo zasiahnutiu elektrickým prúdom alebo požiaru:

- Jednotku NEVYPLACHUJTE.
- Jednotku NEOBSLUHUJTE mokrými rukami.
- Na jednotku NEKLAĎTE žiadne predmety obsahujúce vodu.



UPOZORNENIE

- Na vrchnú časť jednotky NEKLAĎTE žiadne predmety alebo zariadenia.
- Na hornú časť jednotky NEVYLIEZAJTE, NESADAJTE a ani NESTÚPAJTE.

- Jednotky sú označené týmto symbolom:



To znamená, že elektrické a elektronické produkty NIE je možné likvidovať s netriedeným odpadom z domácností. Systém sa NEPOKÚŠAJTE demontovať sami: demontáž systému, likvidáciu chladiacej zmesi, oleja a ostatných častí zariadenia MUSÍ vykonávať len kvalifikovaný inštalatér a MUSÍ prebiehať v súlade s platnými právnymi predpismi.

Jednotky je NUTNÉ likvidovať v špeciálnych zariadeniach na spracovanie odpadu, čím je možné dosiahnuť jeho opätovné využitie, recykláciu a obnovu. Tým, že zabezpečíte, aby tento výrobok bol správne likvidovaný do odpadu, napomôžete zabrániť prípadným negatívnym vplyvom na životné prostredie a ľudské zdravie. Ďalšie informácie vám poskytne váš inštalatér alebo miestny úrad.

- Batérie sú označené týmto symbolom:



To znamená, že batérie NIE je možné likvidovať s netriedeným odpadom z domácností. Ak je pod týmto symbolom vytlačená chemická značka, znamená to, že batéria obsahuje ťažký kov nad určitú úroveň koncentrácie.

Možné chemické symboly sú: Pb: olovo (>0,004%).

Staré batérie sa MUSIA likvidovať v špeciálnych zariadeniach na spracovanie odpadu, čím je možné dosiahnuť ich opätovné využitie. Zabezpečením správnej likvidácie starých batérií pomôžete zabrániť prípadným negatívnym vplyvom na životné prostredie a ľudské zdravie.

2.2 Pokyny pre bezpečnú prevádzku



A2L

VAROVANIE: MIERNE HORĽAVÝ MATERIÁL

Chladivo vo vnútri tejto jednotky je stredne horľavé.



UPOZORNENIE

Vnútná jednotka obsahuje rádiové zariadenie, minimálna vzdialenosť medzi žiariacou súčasťou zariadenia a používateľom je 30 cm.

Len pre CVXM-A9 a FVXM-A9:



UPOZORNENIE

Táto jednotka je vybavená elektricky napájanými bezpečnostnými meracími zariadeniami, napr. detektor netesností chladiva. Aby bola jednotka efektívna, musí byť po inštalácii neustále elektricky napájaná s výnimkou krátkodobých časových úsekov pre údržbu.

2 Bezpečnostné pokyny používateľa

UPOZORNENIE

Do vstupu alebo výstupu vzduchu NEVKLADAJTE prsty, tyčky alebo iné predmety. Keďže sa ventilátor otáča veľkou rýchlosťou, mohol by spôsobiť úraz.

VAROVANIE

- Jednotku sami nemodifikujte, nedemontujte, neodstraňujte, opätovne neinštalujte alebo neopravujte, keďže demontáž alebo inštalácia môže spôsobiť zasiahnutie elektrickým prúdom alebo vznik požiaru. Skontaktujte sa s vaším predajcom.
- V prípade náhodných únikov chladiva sa presvedčte, že v blízkosti nie je otvorený plameň. Samotné chladivo je celkom bezpečné, netoxické a slabo horľavé, ale pri náhodnom úniku do miestnosti vytvára toxický plyn tam, kde je prítomný horľavý vzduch z ventilátorov ohrievačov, plynových varičov atď. Vždy nechajte potvrdiť kvalifikovaným servisným personálom, že pred obnovením prevádzky bolo miesto úniku opravené.

UPOZORNENIE

- Na nastavovanie uhla klapky VŽDY používajte používateľské rozhranie (napr. bezdrôtové diaľkové ovládanie). Ak sa klapka sklápa a pohybujte s ňou násilne rukou, mechanizmus sa poškodí.
- Pri nastavovaní žalúzií postupujte opatrne. Vo vnútri výstupu vzduchu sa ventilátor otáča vysokými otáčkami.

UPOZORNENIE

NIKDY nevystavujte malé deti, rastliny alebo zvieratá priamemu prúdeniu vzduchu.

VAROVANIE

NEUMIESTŇUJTE predmety pod vnútornú ani vonkajšiu jednotku, ktorá môže zvlhnúť. V opačnom prípade

môže kondenzácia na jednotke alebo potrubí s chladivom, znečistený vzduchový filter alebo upchatie odtoku spôsobiť kvapkanie a predmety pod jednotkou sa môžu znečistiť alebo poškodiť.

VAROVANIE

V blízkosti klimatizačného zariadenia NEUMIESTŇUJTE horľavé fľaše sprejov a NEPOUŽÍVAJTE ich v blízkosti jednotky. Ak by ste tak urobili, môže to mať za následok vznik požiaru.

UPOZORNENIE

Pri použití dezinfekčného insekticídu v miestnosti systém NEPOUŽÍVAJTE. Toto by mohlo spôsobiť rozptýlenie chemických látok v jednotke, čo by malo za následok ohrozenie zdravia tých osôb, ktoré sú alergické voči chemickým látkam.

VAROVANIE

- Chladivo vo vnútri jednotky je stredne horľavé, ale v normálnom prípade NEUNIKÁ. Ak chladivo uniká vo vnútri miestnosti a prichádza do kontaktu s plameňom horáka, ohrievačom alebo varičom, môže to mať za následok vznik požiaru a/alebo tvorbu škodlivého plynu.
- Vypnite všetky spaľovacie vykurovacie zariadenia, miestnosť vyvetrajte a skontaktujte sa s predajcom, u ktorého ste jednotku kúpili.
- Jednotku NEPOUŽÍVAJTE, kým servisná osoba nepotvrdí ukončenie opravy časti, kde uniká chladivo.

VAROVANIE

- NEPREPICHUJTE a ani nespáľujte diely cyklu chladiva.
- NEPOUŽÍVAJTE iné prostriedky na čistenie alebo na zrýchlenie procesu odmrazovania než tie, ktoré odporúča výrobca.

- Uvedomte si, že chladivo vo vnútri systému je bez zápachu.

VAROVANIE

Spotrebič musí byť skladovaný v miestnosti bez neustále pracujúcich zdrojov zapálenia (napr.: otvorený plameň, fungujúci plynový spotrebič alebo elektrický ohrievač).

NEBEZPEČENSTVO: RIZIKO USMRTENIA ELEKTRICKÝM PRÚDOM

Pri čistení klimatizácie alebo vzduchového filtra bezpodmienečne ukončíte prevádzku a VYPNITE hlavný vypínač. Inak môže dôjsť k zasiahnutiu elektrickým prúdom alebo zraneniu. V prípade, že je jednotka vybavená snímačom úniku chladiva, opäť zapnite vypínač elektrického napájania okamžite po čistení, aby sa zachovala funkčnosť detekcie.

VAROVANIE

Aby sa zabránilo zasiahnutiu elektrickým prúdom alebo požiaru:

- Jednotku NEVYPLACHUJTE.
- Jednotku NEOBSLUHUJTE mokrými rukami.
- Na jednotku NEKLAĎTE žiadne predmety obsahujúce vodu.

UPOZORNENIE

Po dlhšom používaní skontrolujte podložky jednotky a jej inštalácie, či nie sú poškodené. Keď sú poškodené, jednotka by mohla spadnúť a spôsobiť úraz.

VAROVANIE

Nesprávne čistiace prostriedky alebo postup čistenia môžu spôsobiť poškodenie plastových komponentov alebo únik vody. Rozstrekovaný čistiaci prostriedok na elektrické komponenty, ako sú motory, môže spôsobiť poruchu, dym alebo zapálenie.

NEBEZPEČENSTVO: RIZIKO USMRTENIA ELEKTRICKÝM PRÚDOM

Pred čistením jednotky ju vypnite. VYPNITE tiež istič alebo vytiahnite napájací kábel zo zásuvky. Inak môže dôjsť k zasiahnutiu elektrickým prúdom alebo zraneniu. V prípade, že je jednotka vybavená snímačom úniku chladiva, opäť zapnite vypínač elektrického napájania okamžite po čistení, aby sa zachovala funkčnosť detekcie.

VAROVANIE

Vnútornú jednotku NENECHÁVAJTE vlhkú. **Možný výsledok:** Zásah elektrickým prúdom alebo vznik požiaru.

UPOZORNENIE

Pri otváraní a manipulácii s predným panelom buďte opatrní; ostrý okraj predného panela môže spôsobiť zranenie.

VAROVANIE

Ak dôjde k niečomu nezvyčajnému (je cítiť zápach po horení atď.), zastavte prevádzku jednotky a VYPNITE elektrické napájanie.

Ponechanie jednotky v prevádzke za takých okolností môže spôsobiť poruchu, zasiahnutie elektrickým prúdom alebo vznik požiaru. Skontaktujte sa s vaším predajcom.

VAROVANIE

V prípade, že je jednotka vybavená snímačom úniku chladiva, vypínajte jednotku len použitím tlačidla ON/OFF (ZAP./VYP.) na používateľskom rozhraní.

3 O systéme

A2L VAROVANIE: MIERNE HORĽAVÝ MATERIÁL

Chladivo vo vnútri tejto jednotky je stredne horľavé.

3 O systéme



UPOZORNENIE

Vnútrotná jednotka obsahuje rádiové zariadenie, minimálna vzdialenosť medzi žiariacou súčasťou zariadenia a používateľom je 30 cm.

Len pre CVXM-A9 a FVXM-A9:



UPOZORNENIE

Táto jednotka je vybavená elektricky napájanými bezpečnostnými meracími zariadeniami, napr. detektor netesností chladiva. Aby bola jednotka efektívna, musí byť po inštalácii neustále elektricky napájaná s výnimkou krátkodobých časových úsekov pre údržbu.



POZNÁMKA

Systém **NEPOUŽÍVAJTE** na iné účely. Aby nedochádzalo k zhoršeniu kvality daných predmetov, **NEPOUŽÍVAJTE** jednotku na chladenie presných nástrojov, potravín, rastlín, zvierat a ani umeleckých diel.

3.1 Vnútrotná jednotka



UPOZORNENIE

Do vstupu alebo výstupu vzduchu **NEVKLADAJTE** prsty, tyčky alebo iné predmety. Keďže sa ventilátor otáča veľkou rýchlosťou, mohol by spôsobiť úraz.



INFORMÁCIE

Hladina tlaku zvuku je menšia ako 70 dBA.



VAROVANIE

- Jednotku sami nemodifikujte, nedemontujte, neodstraňujte, opätovne neinstalujte alebo neopravujte, keďže demontáž alebo inštalácia môže spôsobiť zasiahnutie elektrickým prúdom alebo vznik požiaru. Skontaktujte sa s vaším predajcom.
- V prípade náhodných únikov chladiva sa presvedčte, že v blízkosti nie je otvorený plameň. Samotné chladivo je celkom bezpečné, netoxické a slabo horľavé, ale pri náhodnom úniku do miestnosti vytvára toxický plyn tam, kde je prítomný horľavý vzduch z ventilátorov ohrievačov, plynových varičov atď. Vždy nechajte potvrdiť kvalifikovaným servisným personálom, že pred obnovením prevádzky bolo miesto úniku opravené.

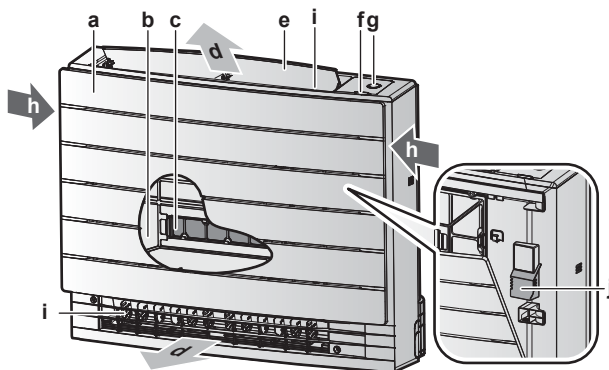

- a Predný panel
- b Vzduchový filter
- c 2x titánio-apatitový deodorizačný filter
- d Odvod vzduchu
- e Klapka (vodorovná lamela)
- f Prijímač infračerveného signálu pre bezdrôtové diaľkové ovládanie
- g Tlačidlo ON/OFF, oko Daikin a kontrolka časovača
- h Prívod vzduchu
- i Žalúzie (zvislé lamely)
- j Snímač izbovej teploty

Tlačidlo ZAP/VYP (ON/OFF)

Ak chýba používateľské rozhranie (napr. bezdrôtové diaľkové ovládanie), na spustenie/zastavenie prevádzky môžete použiť tlačidlo ON/OFF (ZAP./VYP.) na vnútornej jednotke. Ak sa prevádzka spustí použitím tohto tlačidla, použijú sa nasledovné nastavenia:

- Režim prevádzky = Automatika
- Nastavenie teploty = 25°C
- Rýchlosť prúdenia vzduchu = Automatika

3.1.1 Kontrolka oko Daikin

Farba kontrolky oko Daikin sa mení podľa režimu prevádzky.

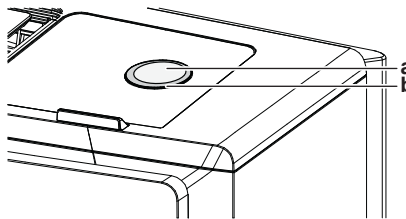

- a Tlačidlo ON/OFF
- b Oko Daikin

Prevádzka	Farba oka Daikin
Automatika	Červená/modrá
Sušenie	Zelená
Klimatizácia	Modrá
Vykurovanie	Červená
Len ventilátor	Biela
Režim prevádzky Časovač	Oranžová ^(a)

^(a) Ak bol nastavený režim prevádzky s časovačom OFF/ON alebo Týždenný časovač, okolo Daikin sa pravidelne prepína na oranžovú. Ak svieti oranžovou farbou asi 10 sekúnd, prepne sa na farbu režimu prevádzky na 3 minúty. **Priklad:** Ak je časovač nastavený počas režimu prevádzky klimatizácia, oko Daikin bude pravidelne svietiť oranžovo na 10 sekúnd a potom sa prepne na modré na 3 minúty.

3.2 O používateľskom rozhraní

Bezdrôtové diaľkové ovládanie



INFORMÁCIE

Vnútrotná jednotka je dodávaná s bezdrôtovým diaľkovým ovládaním ako používateľským rozhraním. Tento návod popisuje iba prevádzku s týmto používateľským rozhraním. Ak je pripojené ďalšie používateľské rozhranie, pozrite si návod na prevádzku pripojeného používateľského rozhrania.

- Priame slnečné svetlo.** Bezdrôtové diaľkové ovládanie **NEVYSTAVUJTE** priamemu slnečnému žiareniu.
- Prach.** Prach na vysielači alebo prijímači signálu zníži ich citlivosť. Prach utrite jemnou utierkou.
- Elektrické žiarivky.** Signálová komunikácia môže byť narušená žiarivkami so štartérom umiestnenými v miestnosti. V tomto prípade sa skontaktujte s vaším inštalátorom.
- Iné spotrebiče.** Ak signály bezdrôtového diaľkového ovládania ovládajú nejaké iné spotrebiče, tieto spotrebiče odstráňte alebo poraďte s vaším inštalátorom.
- Závesy.** Uistite sa, že závesy alebo iné predmety **NEBLOKUJÚ** signál medzi jednotkou a bezdrôtovým diaľkovým ovládaním.

! POZNÁMKA

- Zabráňte pádu bezdrôtového diaľkového ovládania na zem.
- Bezdrôtové diaľkové ovládanie NEVYSTAVUJTE vlhku.

3.2.1 Komponenty: Bezdrôtové diaľkové ovládanie

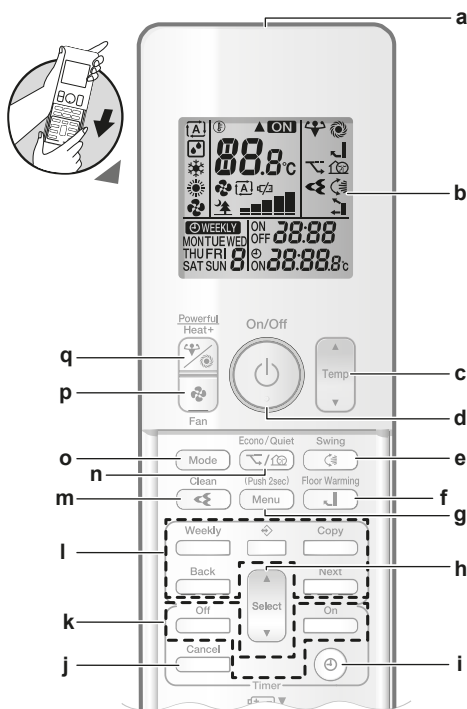

- a Vysielač signálu
- b LCD displej
- c Tlačidlo nastavenia teploty
- d Tlačidlo ON/OFF (ZAP/VYP)
- e Tlačidlo zvislého otočenia
- f Tlačidlo podlahového vykurovania
- g Tlačidlo Menu
- h Tlačidlo výberu
- i Tlačidlo nastavenia hodín
- j Tlačidlo Zrušiť
- k Tlačidlá režimu prevádzky časovača OFF/ON
- l Tlačidlá režimu prevádzky Týždenný časovač
- m Tlačidlo režimu prevádzky Flash Streamer (čistenie vzduchu)
- n Tlačidlo režimu prevádzky Econo a pokojnej prevádzky vonkajšej jednotky
- o Tlačidlo prepínania režimu Mode
- p Tlačidlo Fan (Ventilátor)
- q Tlačidlo režimu prevádzky Powerful (Výkonný) a Heat plus (Vykurovanie plus)

4 Pred spustením do prevádzky

4.1 Zapnutie elektrického napájania

- 1 Zapnite obvodový istič.

4.2 Vloženie batérií

Batérie vydržia približne 1 rok.

- 1 Demontujte čelný kryt.
- 2 Vložte obe batérie naraz.
- 3 Nasad'ite čelný kryt späť.

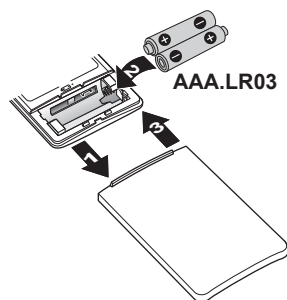

i INFORMÁCIE

- Vybitá batéria sa zobrazuje ikonou na LCD displeji.
- VŽDY vymeňte obe batérie naraz.

4.3 Montáž bezdrôtového diaľkového ovládania do držiaka

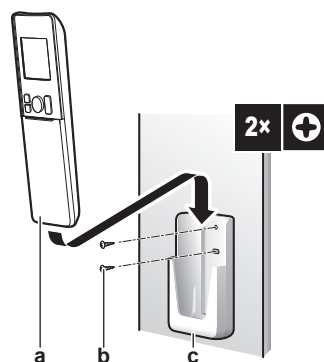

- a Bezdrôtové diaľkové ovládanie
- b Skrutky (dodáva zákazník)
- c Držiak bezdrôtového diaľkového ovládania

- 1 Zvoľte miesto, z ktorého môže signál dosiahnuť jednotku.
- 2 Upevnite držiak (príslušenstvo) na stenu alebo na podobné miesto pomocou 2 skrutiek M3 × 20L (dodáva zákazník).
- 3 Umiestnite bezdrôtové diaľkové ovládanie do držiaka.

4.4 Nastavenie hodín

Poznámka: Ak NIE je nastavený čas, MON, a 0:00 blikajú.

- 1 Stlačte .

Výsledok: MON a blikajú

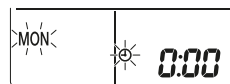

- 2 Stlačte alebo a tým nastavíte aktuálny deň týždňa.

- 3 Stlačte .

Výsledok: Bliká .

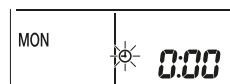

- 4 Stlačením alebo nastavíte správny čas.

Poznámka: Keď pridržíte tlačidlo alebo , rýchlo sa zvýši alebo zníži nastavenie času.

- 5 Stlačte .

Výsledok: Nastavenie je ukončené. Bliká .

5 Prevádzka

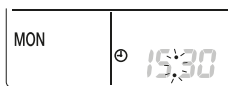

4.5 Nastavenie jasů displeja vnútornej jednotky

1 Na domovskej stránke stlačte **Menu** na najmenej 2 sekundy.

Výsledok: Na displeji sa zobrazí číslo menu **!** ! bliká.

2 Stlačením **Menu** vstúpite do nastavenia.

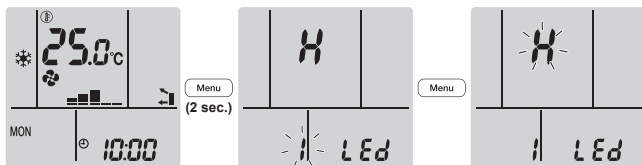

3 Stlačením tlačidla **Select** alebo **Select** zmeníte nastavenie nasledovne:



Blikanie	Jas
H	High
L	Low
of	Vyp

4 Stlačte tlačidlo **Menu** pre potvrdenie vybraného nastavenia.

Výsledok: Nastavenie jasů sa zmení.

Poznámka: Displej sa automaticky vráti na štandardnú obrazovku po 60 sekundách. Ak sa chcete vrátiť na štandardnú obrazovku skôr, stlačte tlačidlo **Cancel** dvakrát.

5 Prevádzka



INFORMÁCIE

Vnútorná jednotka je dodávaná s bezdrôtovým diaľkovým ovládaním ako používateľským rozhraním. Tento návod popisuje iba prevádzku s týmto používateľským rozhraním. Ak je pripojené ďalšie používateľské rozhranie, pozrite si návod na prevádzku pripojeného používateľského rozhrania.

5.1 Rozsah prevádzky

Systém používajte v nasledovných rozsahoch teploty alebo vlhkosti pre bezpečnú a účinnú prevádzku.

CVXM, FVXM		
	Klimatizácia alebo sušenie ^{(a)(b)}	Vykurovanie ^(a)
Vnútorná teplota	18~32°C DB 14~23°C WB	10~30°C DB
Vnútorná vlhkosť	≤80% ^(b)	—

^(a) Ak jednotka beží mimo prevádzkového rozsahu, bezpečnostné zariadenie môže zastaviť prevádzku systému.

^(b) Ak jednotka beží mimo prevádzkového rozsahu, môže dôjsť ku kondenzácii a kvapkaniu vody.

FVXTM		
	Klimatizácia alebo sušenie ^{(a)(b)}	Vykurovanie ^(a)
Vnútorná teplota	18~32°C DB 14~23°C WB	10~30°C DB
Vnútorná vlhkosť	≤80% ^(b)	—

^(a) Ak jednotka beží mimo prevádzkového rozsahu, bezpečnostné zariadenie môže zastaviť prevádzku systému.

^(b) Ak jednotka beží mimo prevádzkového rozsahu, môže dôjsť ku kondenzácii a kvapkaniu vody.

5.2 Režim prevádzky a menovitá hodnota teploty

Kedy. Nastavte režim prevádzky systému a nastavte teplotu, ak chcete:

- Vykúriť alebo ochladiť miestnosť
- Vyfukovať vzduch do miestnosti bez vykurovania alebo klimatizácie
- Znížiť vlhkosť v miestnosti

Čo. Systém funguje odlišne v závislosti od voľby používateľa.

Nastavenie	Popis
Automatika	Systém ochladí alebo ohreje miestnosť na menovitou hodnotu teploty. V prípade potreby automaticky prepína medzi klimatizáciou a vykurovaním.
Sušenie	Systém zníži vlhkosť v miestnosti.
Vykurovanie	Systém ohreje miestnosť na menovitou hodnotu teploty.
Klimatizácia	Systém ochladí miestnosť na menovitou hodnotu teploty.
Ventilátor	Systém len riadi prúdenie vzduchu (rýchlosť prúdenia vzduchu a smer prúdenia vzduchu). Systém NERIADI teplotu.

Pridávne informácie:

- **Vonkajšia teplota.** Vplyv klimatizácie alebo vykurovania systémom sa znižuje, ak je vonkajšia teplota príliš vysoká alebo príliš nízka.
- **Prevádzka rozmrazovania.** Počas režimu prevádzky Vykurovanie sa môže na vonkajšej jednotke objaviť námraza, ktorá znižuje výkon vykurovania. V takom prípade sa systém automaticky prepne do režimu prevádzky Odmrazovanie, aby sa zbavil námrazy. Počas odmravovania z vnútornej jednotky NEPRŮDI horúci vzduch.

5.2.1 Spustenie/zastavenie režimu prevádzky a nastavenie teploty

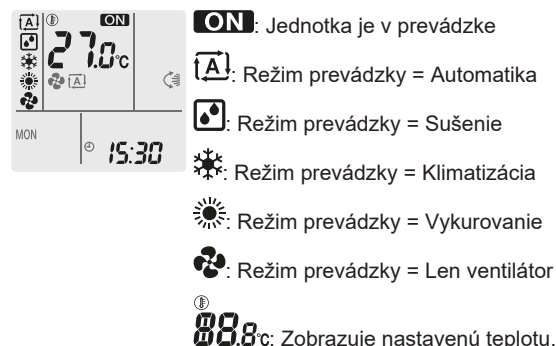

ON: Jednotka je v prevádzke

A: Režim prevádzky = Automatika

S: Režim prevádzky = Sušenie

K: Režim prevádzky = Klimatizácia

H: Režim prevádzky = Vykurovanie

F: Režim prevádzky = Len ventilátor

88.8°C: Zobrazuje nastavenú teplotu.

- 1 Stlačte tlačidlo  jeden alebo viackrát a tým vyberiete režim prevádzky.

Výsledok: Tento režim bude nastavený v nasledovnej postupnosti:



- 2 Stlačením tlačidla  spustíte prevádzku.

Výsledok: Na displeji LCD sa rozsvieti **ON**. Indikačná kontrolka oko Daikin mení farbu podľa režimu prevádzky. Pozri "3.1.1 Kontrolka oko Daikin" [► 6].

- 3 Stlačte tlačidlo  alebo  na tlačidle jeden alebo viackrát, aby sa znížila alebo zvýšila teplota.

Režim prevádzky Klimatizácia	Režim prevádzky Vykurovanie	Režim prevádzky Automatika	Režim prevádzky Sušenie alebo Len ventilátor
18~32°C	10~30°C	18~30°C	—



Poznámka: Pri použití režimu prevádzky **Sušenie** alebo **Len ventilátor**, nemôžete nastaviť teplotu.

- 4 Stlačením tlačidla  zastavíte prevádzku.

Výsledok: **ON** zmizne z LCD. Kontrolka oko Daikin zhasne.

5.3 Prietok vzduchu

- 1 Stlačením tlačidla  vyberte:

	5 úrovní rýchlosti prúdenia vzduchu, od "1" do "5"
	Automatické ovládanie prúdenia vzduchu
	Pokojný režim prevádzky vnútornej jednotky. Keď je prúdenie vzduchu nastavené na "1", hluk z jednotky bude znížený.

INFORMÁCIE

- Ak jednotka v režime klimatizácia alebo v automatickom režime dosiahne nastavenú teplotu, ventilátor sa zastaví
- Ak jednotka v režime vykurovanie dosiahne nastavenú teplotu, ventilátor cyklicky funguje s nízkymi otáčkami.
- Pri použití režimu prevádzky sušenie **NEMÔŽETE** nastaviť nastavenie rýchlosti prúdenia vzduchu.
- Rýchlosť prúdu vzduchu v automatickom režime prevádzky rýchlosti prúdu vzduchu sa nastavuje podľa teploty miestnosti; v niektorých prípadoch môže byť nižšia ako v tichom režime prevádzky vnútornej jednotky a ak sa v tomto okamihu zmení rýchlosť prúdu vzduchu do tichého režimu prevádzky vnútornej jednotky, prevádzkový hluk sa môže zvýšiť.

5.3.1 Nastavenie rýchlosti prúdenia vzduchu

- 1 Ak chcete zmeniť nastavenie prúdenia vzduchu nasledovným postupom, stlačte :



5.4 Smer prúdenia vzduchu

Kedy. Nastavte smer prúdenia vzduchu podľa potreby.

Čo. Systém riadi smer prúdenia vzduchu odlišne v závislosti od voľby používateľa.

Nastavenie	Zobrazenie	Smer prúdenia vzduchu
Zvislý automatický pohyb sklopenia		Sklopenie alebo pevná poloha vodorovných lamiel (klapky).
Vodorovný prúd vzduchu	[—]	Poloha zvislých lamiel (žalúzie) je nastavená ručne.

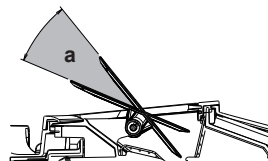

a Rozsah pohybu klapiek



UPOZORNENIE

- Na nastavovanie uhla klapky **VŽDY** používajte používateľské rozhranie (napr. bezdrôtové diaľkové ovládanie). Ak sa klapka sklápa a pohybuje s ňou násilne rukou, mechanizmus sa poškodí.
- Pri nastavovaní žalúzií postupujte opatrne. Vo vnútri výstupu vzduchu sa ventilátor otáča vysokými otáčkami.



INFORMÁCIE

Pri zvislom automatickom sklopení sa klapky zastavia v hornej polohe, ak je rýchlosť prúdu vzduchu nízka.

5.4.1 Nastavenie zvislého smeru prúdenia vzduchu

- 1 Stlačte .

Výsledok:  sa zobrazí na LCD. Klapky (vodorovné lamely) sa začnú sklápať.

- 2 Ak chcete použiť pevnú polohu, akonáhle klapky dosiahnu požadovanú polohu, stlačte .

Výsledok:  zmizne z LCD. Pohyb klapiek sa zastaví.

5.4.2 Nastavenie žalúzií (zvislé klapky)

- 1 Nastavte vodorovné lamely pomocou používateľského rozhrania (napr. bezdrôtové diaľkové ovládanie), aby ste mali ľahký prístup ku gombíkom na zvislých lamelách.
- 2 Držte stlačené gombíky a nepatrne ich posuňte smerom hore.
- 3 Ak držíte stlačené gombíky nastavte doľava alebo doprava do požadovanej polohy.

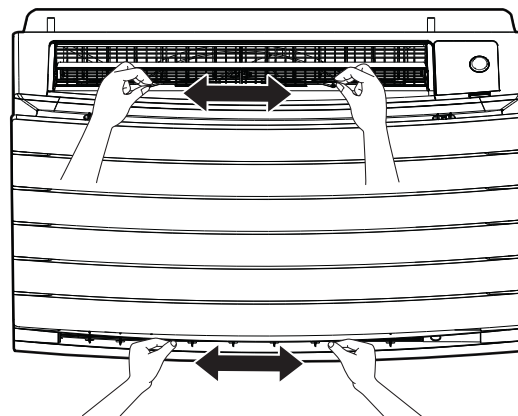

5 Prevádzka

i INFORMÁCIE

Ak je jednotka nainštalovaná v rohu miestnosti, smer žalúzií má byť od steny. Ak stena zablokuje vzduch, účinnosť klesne.

5.5 Výber výstupu vzduchu

Túto funkciu použijete, ak chcete, aby jednotka automaticky rozhodla, ktorý výstup vzduchu sa má použiť alebo nastavíte iba horný výstup vzduchu. Predvolené nastavenie je automatický výber výstupu vzduchu.

Nastavenie	Zobrazenie	Smer prúdenia vzduchu
Automatický výber výstupu vzduchu		Jednotka sa automaticky rozhodne o najlepšom výstupe vzduchu v závislosti od režimu prevádzky alebo podmienok v miestnosti.
Iba horný výstup vzduchu		Prúd vzduchu je nastavený na horný výstup vzduchu bez ohľadu na režim prevádzky alebo podmienky v miestnosti.

Nastavenie	Režim prevádzky	Situácia	Výber výstupu vzduchu
	Sušenie	Akákoľvek situácia	
	Klimatizácia	Keď izbová teplota dosiahne nastavenú menovitou hodnotu alebo celková doba prevádzky pri vysokej vlhkosti dosiahne 1 hodinu.	
	Vykurovanie, iba ventilátor	Ak ešte nie je dosiahnutá menovitá teplota alebo celková doba prevádzky pri vysokej vlhkosti je kratšia ako 1 hodina.	
	Sušenie, klimatizácia, vykurovanie, iba ventilátor	Akákoľvek situácia	

i INFORMÁCIE

- Počas režimu prevádzky sušenie prúdi vzduch iba z horného výstupu vzduchu. Nastavenie nájdete v "5.2 Režim prevádzky a menovitá hodnota teploty" [8].
- Počas režimu prevádzky podlahové vykurovanie prúdi vzduch iba zo spodného výstupu vzduchu. Nastavenie nájdete v "5.6 Režim prevádzky podlahové vykurovanie" [10]. Podlahové vykurovanie je možné nastaviť iba pomocou automatického nastavenia výstupu vzduchu.
- Ak zmeníte nastavenie z automatického výberu výstupu vzduchu na horný výstup vzduchu iba v režime prevádzky vykurovanie, vykurovanie sa dočasne zastaví kvôli ochrane jednotky.
- Klimatizácia / vykurovanie je nižšie, keď je nastavený iba horný výstup vzduchu.
- Počas zmeny výberu výstupu vzduchu je možné počuť zvuk pohybujúcej sa klapky.

5.5.1 Nastavenie automatického výberu vzduchu alebo iba horného výstupu vzduchu

Predpoklad: Predvolené nastavenie je automatický výber výstupu vzduchu.

- Na domovskej stránke stlačte **Menu** na najmenej 2 sekundy.

Výsledok: Zobrazí sa menu výberu. Číslo menu bliká.

- Stlačením **Select** alebo **Select** zvolíte číslo menu **2**.

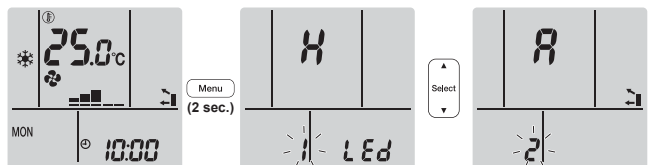

- Stlačením **Menu** vstúpite do nastavenia.

Výsledok: Bliká "R".

- Stlačením tlačidla **Select** alebo **Select** zmeníte nastavenie. "R" = automatický výber výstupu vzduchu alebo "1" = iba horný výstup vzduchu.

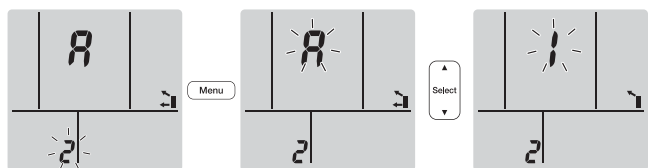

- Stlačte tlačidlo **Menu** pre potvrdenie vybraného nastavenia.

Výsledok: Nastavenie sa zmení.

Poznámka: Displej sa automaticky vráti na štandardnú obrazovku po 1 minúte. Ak sa chcete vrátiť na štandardnú obrazovku skôr, stlačte tlačidlo **Cancel** dvakrát.

5.6 Režim prevádzky podlahové vykurovanie

Tento režim prevádzky môže účinne zahriať veľké podlahové plochy zatvorením horného výstupu vzduchu a zvýšením rýchlosti vzduchu na dosiahnutie vzdialených povrchov podlahy.

Normálny režim prevádzky

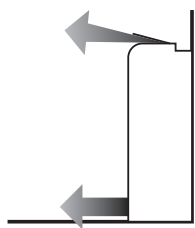

Režim prevádzky podlahové vykurovanie

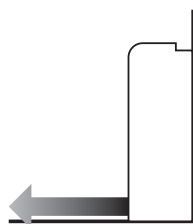
**i** INFORMÁCIE

- Režim prevádzky podlahové vykurovanie je možné použiť iba v režime prevádzky vykurovania a pomocou automatického nastavenia výstupu vzduchu.
- Ak je vnútorná teplota nízka, miestnosť sa nemusí dostatočne ohriať.

5.6.1 Spustenie / zastavenie režimu prevádzky podlahové vykurovanie

Predpoklad: Tento režim prevádzky je možné nastaviť iba v režime prevádzky vykurovania a pomocou automatického nastavenia výberu výstupu vzduchu.

- 1 Stlačte .

Výsledok:  sa zobrazí na displeji LCD a spustí prevádzka.

- 2 Ak chcete zastaviť prevádzku, stlačte .

Výsledok:  zmizne z LCD a prevádzka sa zastaví.

5.7 Režim prevádzky Výkonný a Vykurovanie plus

5.7.1 Režim prevádzky na vyšší výkon Powerful

Táto funkcia rýchlo maximalizuje účinky klimatizácie alebo vykurovania v ľubovoľnom režime prevádzky. Tieto funkcie umožňujú využiť maximálny výkon zariadenia.

i INFORMÁCIE

- Režim prevádzky na plný výkon Powerful sa nemôže používať spolu s režimami vykurovania plus Heat plus, podlahového vykurovania Floor warming, hospodárnej prevádzky Econo a pokojného chodu vonkajšej jednotky Outdoor unit quiet. Naposledy zvolená funkcia má prioritu.
- Režim prevádzky Powerful NEZVÝŠI výkon jednotky, ak je už v prevádzke s maximálnym výkonom.

5.7.2 Režim prevádzky Vykurovanie plus

Tento režim prevádzky zvyšuje teplotu prúdu vzduchu prichádzajúceho z jednotky. Teplota prúdu vzduchu je vyššia než v normálnom režime prevádzky vykurovanie. Tento režim prevádzky použijete, ak chcete pociťovať väčšie teplo. Tento režim prevádzky trvá 30 minút.

i INFORMÁCIE



- Režim prevádzky Vykurovanie plus sa môže použiť iba v režime prevádzky vykurovanie.
- Ak je vnútorná teplota nízka, miestnosť sa nemusí dostatočne ohriať.
- NESTOJTE blízko priameho výstupu vzduchu dlhú dobu.
- Po ukončení režimu operácie HEAT PLUS (Vykurovanie plus) sa môže v závislosti od teploty nastavenej pre režim prevádzky HEAT (Vykurovanie) dočasne znížiť výkon.
- Pri pripojení systému Multi môže byť teplota prúdu vzduchu nedostatočná.

5.7.3 Spustenie / zastavenie režimu prevádzky Výkonný a Vykurovanie plus

- 1 Stlačte tlačidlo  jeden alebo viackrát a tým vyberiete režim prevádzky.

Výsledok: Nastavenie sa zmení v nasledovnom poradí.



Zobrazenie	Prevádzka
	Výkonný
	Vykurovanie plus
—	Oba deaktivované

- Režim prevádzky na vyšší výkon Powerful beží počas 20 minút; potom sa režim prevádzky vráti do predtým nastaveného režimu.
- Režim prevádzky Vykurovanie plus beží počas 30 minút; potom sa režim prevádzky vráti do predtým nastaveného režimu.

- 2 Na zastavenie režimu prevádzky stlačte tlačidlo  tak, aby oba symboly zmizli z LCD.

Poznámka: Režim výkonnej prevádzky Powerful (Výkonný) a Heat plus (Vykurovanie plus) sa dá nastaviť len, ak jednotka beží. Ak

stlačíte , režim prevádzky sa zruší;  a  zmizne z LCD.

5.8 Režim hospodárnej prevádzky Econo a pokojnej prevádzky vonkajšej jednotky

5.8.1 Režim hospodárnej prevádzky Econo

Toto je funkcia, ktorá umožňuje účinnú prevádzku obmedzením hodnoty maximálnej spotreby energie. Táto funkcia je užitočná pre prípady, kedy je nutné venovať pozornosť elektrickému vypínaču, aby sa nezapol, keď výrobok prechádza pozdĺž iných spotrebičov.

5 Prevádzka

INFORMÁCIE

- Režim prevádzky na plný výkon Powerful, vykurovanie plus Heat plus, podlahové vykurovanie Floor warming a hospodárny režim prevádzky Econo sa NEMÔŽU používať súčasne. Naposledy zvolená funkcia má prioritu.
- Hospodárny režim prevádzky Econo je k dispozícii len v automatickom režime, klimatizácie, vykurovania a sušenia.
- Režim prevádzky Econo je funkciou, ktorá umožňuje účinnú prevádzku obmedzením spotreby energie vonkajšej jednotky obmedzením otáčok kompresora. Ak je spotreba energie príliš nízka, režim prevádzky Econo NEZNÍŽI spotrebu energie.

5.8.2 Režim pokojnej prevádzky vonkajšej jednotky

Pokojný režim prevádzky vonkajšej jednotky Outdoor unit quiet znižuje hlučnosť vonkajšej jednotky. **Príklad:** V noci.

INFORMÁCIE



- Režim prevádzky na plný výkon Powerful, vykurovanie plus Heat plus, podlahové vykurovanie Floor warming a pokojný režim prevádzky vonkajšej jednotky Outdoor unit quiet sa NEMÔŽU používať súčasne. Naposledy zvolená funkcia má prioritu.
- Pokojný režim prevádzky vonkajšej jednotky Outdoor unit quiet je k dispozícii len v automatickom režime, klimatizácie a vykurovania.
- Pokojný režim prevádzky vonkajšej jednotky Outdoor unit quiet obmedzuje otáčky kompresora. Ak sú otáčky kompresora už nízke, režim pokojnej prevádzky vonkajšej jednotky NEZNÍŽI viac otáčky kompresora.

5.8.3 Spustenie alebo zastavenie režimu hospodárnej prevádzky Econo a pokojnej prevádzky vonkajšej jednotky



- Stlačte tlačidlo  jeden alebo viackrát.

Výsledok: Nastavenie sa zmení v nasledovnom poradí.



Zobrazenie	Prevádzka
	Econo
	Režim pokojnej prevádzky vonkajšej jednotky
	Režim hospodárnej prevádzky Econo a pokojnej prevádzky vonkajšej jednotky
—	Oba deaktivované

- Na zastavenie režimu prevádzky stlačte tlačidlo  tak, aby oba symboly zmizli z LCD.

Poznámka: Režim prevádzky Econo sa dá nastaviť len, ak jednotka beží. Stlačením tlačidla  sa zruší nastavenie a z LCD displeja zmizne .

Poznámka:  zostane na LCD aj v prípade, ak vypnete jednotku použitím bezdrôtového diaľkového ovládania alebo vypínača vnútornej jednotky ON/OFF.

5.9 Režim prevádzky Flash Streamer (čistenie vzduchu)

INFORMÁCIE

- Vytvárajú sa elektróny s vysokou rýchlosťou a absorbujú sa v zariadení, aby sa zabezpečila bezpečná prevádzka.
- Výstup Streamer môže spôsobiť pískajúci zvuk.
- Ak sa prúd vzduchu zoslabí, výstup Streamer sa môže dočasne zastaviť, aby sa zabránilo zápachu ozónu.

5.9.1 Spustenie/zastavenie režimu prevádzky Flash streamer (čistenie vzduchu)

Predpoklad: Uistite sa, že je jednotka v prevádzke ( sa zobrazuje na LCD bezdrôtového diaľkového ovládania).

- Stlačte .

Výsledok: Ak je jednotka v prevádzke, na LCD sa zobrazí  a vzduch v miestnosti sa vyčistí.

- Ak chcete zastaviť prevádzku, stlačte .

Výsledok:  zmizne z LCD a prevádzka sa zastaví.

INFORMÁCIE

- Režim prevádzky Flash Streamer môžete nastaviť, keď je jednotka zapnutá alebo vypnutá, ale prevádzka sa začne iba vtedy, keď je jednotka v prevádzke.
- Ak je nastavenie vykonané, keď jednotka NIE je v prevádzke, na LCD displeji bezdrôtového diaľkového ovládania sa zobrazí , ale prevádzka NIE je spustená.

5.10 Režim prevádzky Zap./Vyp. časovača

Funkcie časovača sú užitočné pre automatické vypínanie a zapínanie klimatizácie v noci alebo ráno. Používať sa dá tiež kombinácia vypnutia (OFF timer) a zapnutia časovačom (ON timer).

Existujú dva druhy nastavenia časovača OFF/ON:

- Časovač OFF/ON 24 hodinových hodín (štandard).** Jednotka zastaví/spustí prevádzku v nastavenom čase. **Príklad:** Časovač ON je nastavený na 13:30, jednotka spustí prevádzku v 13:30.
- Časovač OFF/ON odpočítavania 12 hodín.** Jednotka sa zastaví/spustí prevádzka po nastavenom počte hodín. **Príklad:** Časovač ON je nastavený o 10:30 na 3 hodiny, jednotka spustí prevádzku o 13:30.

Poznámka: Je možné kombinovať oba typy nastavenia časovača.

INFORMÁCIE

Časovač naprogramujte znova v prípade:

- Po vypnutí jednotky ističom.
- Zlyhanie elektrického napájania.
- Po výmene batérií v bezdrôtovom diaľkovom ovládaní.

INFORMÁCIE

Pred použitím funkcií časovača sa MUSIA správne nastaviť hodiny. Pozri "4.4 Nastavenie hodín" [7].

5.10.1 Nastavenie časovača OFF/ON 24 hodinových hodín

Spustenie alebo zastavenie režimu prevádzky OFF timer (Vyp. časovača)

- 1 Ak chcete jednotku spustiť, stlačte .

Výsledok: Na displeji LCD sa zobrazí **0:00** a OFF bliká. ☹ a deň v týždni zmizne z LCD.



- 2 Stlačením tlačidla alebo zmeníte nastavenie času.
- 3 Znova stlačte .

Výsledok: OFF a nastavený čas sa zobrazia na displeji LCD. Oko Daikin svieti oranžovou farbou.



INFORMÁCIE

Zakaždým ako stlačíte alebo , nastavenie času pokročí o 10 minút. Držanie stlačeného tlačidla mení nastavenie rýchlo.

- 4 Ak chcete zrušiť nastavenie časovača, stlačte .

Výsledok: Nastavený čas a OFF zmiznú z LCD. ☹ a deň v týždni sa zobrazia na LCD. Oko Daikin prestane svietiť oranžovou farbou.

Spustenie alebo zastavenie režimu prevádzky ON timer (Zap. časovača)

- 1 Ak chcete jednotku spustiť, stlačte .

Výsledok: Na displeji LCD sa zobrazí **6:00** a ON bliká. ☹ a deň v týždni zmizne z LCD.

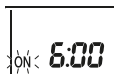

- 2 Stlačením tlačidla alebo zmeníte nastavenie času.
- 3 Znova stlačte .

Výsledok: ON a nastavený čas sa zobrazia na displeji LCD. Oko Daikin svieti oranžovou farbou.



INFORMÁCIE

Zakaždým ako stlačíte alebo , nastavenie času pokročí o 10 minút. Držanie stlačeného tlačidla mení nastavenie rýchlo.

- 4 Ak chcete zrušiť nastavenie časovača, stlačte .

Výsledok: Nastavený čas a ON zmiznú z LCD. ☹ a deň v týždni sa zobrazia na LCD. Oko Daikin prestane svietiť oranžovou farbou.

Kombinácia funkcií časovača vypnutie a zapnutie

- 1 Nastavenie časovačov nájdete v "Spustenie alebo zastavenie režimu prevádzky OFF timer (Vyp. časovača)" [p. 13] a "Spustenie alebo zastavenie režimu prevádzky ON timer (Zap. časovača)" [p. 13].

Výsledok: OFF a ON sa zobrazia na displeji LCD.

Príklad:

Zobrazenie	Aktuálny čas	Nastavený, keď...	Prevádzka
	6:00	je jednotka v prevádzke.	Zastaví sa o 7:00 a sa spustí o 14:00.
		jednotka NIE je v prevádzke.	Začína o 14:00.

Poznámka: Ak je nastavenie časovača aktívne, aktuálny čas sa na LCD NEZOBRAZÍ.

5.10.2 Nastavenie časovača OFF/ON odpočítavania 12 hodín

Spustenie / zastavenie režimu prevádzky časovača OFF/ON odpočítavania

- 1 Stlačte a držte stlačené alebo na asi 5 sekúnd; ak ▲ bliká, uvoľnite tlačidlo.

Výsledok:

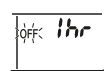

Pre časovač OFF sa na LCD zobrazí **1hr** a OFF bliká, ☹ a z LCD zmizne deň v týždni.

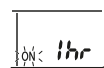

Pre časovač ON sa na displeji LCD zobrazí **1hr** a ON bliká. ☹ a deň v týždni zmizne z LCD.

- 2 Stlačením tlačidla alebo zmeníte nastavenie času. Čas je možné nastaviť medzi 1~12 hodinami. Každé stlačenie tlačidla zvýši alebo zníži nastavenie času o 1 hodinu.
- 3 Stlačením tlačidla alebo potvrdíte nastavenie.

Výsledok: OFF a / alebo ON a nastavený čas sa zobrazia na displeji LCD. Oko Daikin svieti oranžovou farbou. Čas zobrazovaný na LCD displeji sa automaticky odpočítava o 1 hodinu za každú hodinu, ktorá uplynie.

Príklad: Ak je nastavený časovač OFF na 3 hodiny, zobrazený čas sa zmení nasledovne: 3hr → 2hr → 1hr → prázdny (OFF)

- 4 Ak chcete zmeniť nastavenie späť na časovač OFF/ON 24 hodín, opakujte krok 1, ak ste na domovskej obrazovke, keď OFF a / alebo ON NEBLIKAJÚ.
- 5 Ak chcete zrušiť nastavenie časovača, stlačte .

Kombinácia režimov zobrazenia časovača

Pre časovač vypnutia OFF a časovač zapnutia ON je možné súčasne použiť rôzne režimy zobrazenia (24-hodinové a 12-hodinové odpočítavanie časovača vypnutia OFF / zapnutia ON).

- 1 Nastavenie nájdete v "Spustenie alebo zastavenie režimu prevádzky OFF timer (Vyp. časovača)" [p. 13], "Spustenie alebo zastavenie režimu prevádzky ON timer (Zap. časovača)" [p. 13] a "Spustenie / zastavenie režimu prevádzky časovača OFF/ON odpočítavania" [p. 13].

Príklad:

Zobrazenie	Aktuálny čas	Nastavený, keď...	Prevádzka
	22:00	je jednotka v prevádzke.	<ul style="list-style-type: none"> ▪ Zastaví sa pri 1:00 (3 hodiny po aktuálnom čase) ▪ Začína o 6:00. (8 hodín po aktuálnom čase)

5 Prevádzka

Poznámka: Ak je nastavenie časovača aktívne, aktuálny čas sa na LCD NEZOBRAZÍ.

5.11 Režim prevádzky Týždenný časovač

INFORMÁCIE

Nastavenie Weekly timer (Týždenný časovač) nepoužívajte súčasne s časovačom plánu aplikácie ONECTA. Obe nastavenia sú vzájomne nezávislé. Použite iba jedno z nich.

S týmto režimom prevádzky môžete uložiť až 4 nastavenia časovača na každý deň v týždni.

Príklad: Vytvorí iné nastavenie od Pondelka do Piatku a iné nastavenie na víkend.

Deň v týždni	Príklad nastavenia
Pondelok • Až do 4 nastavení.	
Utorok~Piatok • Použite režim kopírovania, ak sú také isté ako pre pondelok.	
Sobota • Žiadne nastavenie časovača	—
Nedeľa • Až do 4 nastavení.	

- **Nastavenie ON-ON-ON-ON.** Umožňuje plánovať režim prevádzky a nastavenie teploty.
- **Nastavenie OFF-OFF-OFF-OFF.** Na každý deň je možné nastaviť iba čas vypnutia.

Poznámka: Nezabudnite bezdrôtové diaľkové ovládanie nasmerovať na vnútornú jednotku a pri nastavení režimu prevádzky Týždenný časovač skontrolovať prijímací tón.

INFORMÁCIE

Pred použitím funkcií časovača sa MUSIA správne nastaviť hodiny. Pozri "4.4 Nastavenie hodín" ▶ 7].

INFORMÁCIE

- Tak režim Weekly timer, ako aj ON/OFF timer sa NEMÔŽU používať súčasne. Režim prevádzky OFF/OFF timer (VYP/ZAP časovača) má prioritu. Režim Weekly timer prejde do pohotovostného stavu a z LCD zmizne **WEEKLY**. Ak je OFF/OFF timer ukončený, aktivuje sa Weekly timer.
- Deň týždňa, režim OFF/OFF timer, čas a teplota (len pre režim ON timer) sa môžu nastaviť pomocou Weekly timer. Iné nastavenia sú založené na predchádzajúcom nastavení ON timer.

5.11.1 Nastavenie režimu prevádzky Weekly timer

1 Stlačte .

Výsledok: Zobrazí sa deň v týždni a rezervačné číslo aktuálneho dňa.



- 2 Stlačením tlačidla alebo vyberiete deň v týždni a rezervačné číslo.
- 3 Stlačte .

Výsledok: Je nastavený deň v týždni. **WEEKLY** a ON blikajú.



- 4 Stlačením alebo zvolíte režim.

Výsledok: Nastavenie sa zmení v nasledovnom poradí:



Zobrazenie	Funkcia
ON	ON timer
OFF	OFF timer
Prázdny	Vymaže rezerváciu

- 5 Stlačte .

Výsledok: Nastaví sa režim OFF/OFF timer. **WEEKLY** a čas bliká.



Poznámka: Stlačte pre návrat na predchádzajúcu obrazovku. Ak je zvolená prázdna, pokračujte na krok 9.

- 6 Stlačením alebo zvolíte čas. Čas sa môže nastaviť medzi 0:00~23:50 v 10 minútových intervaloch.
- 7 Stlačte .

Výsledok: Čas je nastavený, **WEEKLY** a teplota bliká.



Poznámka: Stlačte pre návrat na predchádzajúcu obrazovku. Ak je zvolený OFF timer, pokračujte na krok 9.

- 8 Stlačením tlačidla alebo vyberiete požadovanú teplotu.

Poznámka: Nastavená teplota pre weekly timer (týždenné hodiny) sa zobrazí len, ak je zapnuté nastavenie režimu weekly timer (týždenné hodiny).

INFORMÁCIE

Teplota sa dá nastaviť na bezdrôtovom diaľkovom ovládaní medzi 10~32°C, ale:

- v režime klimatizácia a automatický režim prevádzky pracuje jednotka na minime 18°C aj v prípade, ak je nastavená na 10~17°C;
- v režime vykurovanie a automatický režim prevádzky pracuje jednotka na maxime 30°C aj v prípade, ak je nastavená na 31~32°C.

- 9 Stlačte .

Výsledok: Teplota a čas sú nastavené v ON timer. Čas je nastavený v OFF timer. Oko Daikin svieti oranžovou farbou.

Výsledok: Zobrazí sa obrazovka novej rezervácie.





- 10 Ak chcete nastaviť ďalšiu rezerváciu, opakujte predchádzajúci postup alebo stlačením ukončíte nastavenie.

Výsledok: Na displeji LCD sa rozsvieti **WEEKLY**.

Poznámka: Rezerváciu je možné kopírovať s tým istým nastavením na iný deň. Pozri "5.11.2 Kopírovanie rezervácie" ▶ 15].

5.11.2 Kopírovanie rezervácie

Rezervácia sa môže kopírovať na iný deň. Bude sa kopírovať celá rezervácia vybraného dňa týždňa.

- 1 Stlačte .
- 2 Stlačením tlačidiel  alebo  vyberte týždeň, ktorý sa má kopírovať.
- 3 Stlačte .

Výsledok: Bude sa kopírovať rezervácia vybraného dňa týždňa.

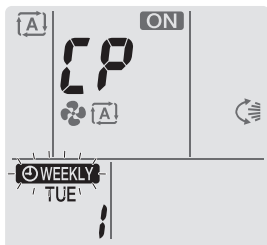

- 4 Stlačením tlačidla  alebo  vyberiete požadovaný deň.
- 5 Stlačte .

Výsledok: Celá rezervácia sa kopíruje do zvoleného dňa a oko Daikin sa rozsvieti oranžovou farbou.

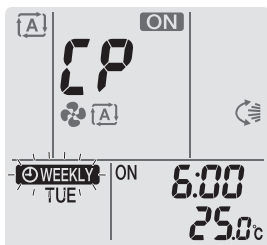

Poznámka: Pre kopírovanie do iného dňa proces opakujte.

- 6 Stlačením tlačidla  ukončíte nastavenie.

Výsledok: Na displeji LCD sa rozsvieti .

Poznámka: Ako zmeniť nastavenie rezervácie, pozrite v "5.11.1 Nastavenie režimu prevádzky Weekly timer" [p. 14].

5.11.3 Potvrdenie rezervácie

Ak sú všetky rezervácie nastavené k vašim potrebám, môžete to potvrdiť.

- 1 Stlačte .

Výsledok: Zobrazí sa deň v týždni a rezervačné číslo aktuálneho dňa.



- 2 Stlačením tlačidiel  alebo  vyberiete deň v týždni a číslo rezervácie, ktoré sa majú potvrdiť a skontrolujte podrobnosti o rezervácii.

Poznámka: Ako zmeniť nastavenie rezervácie, nájdete v "5.11.1 Nastavenie režimu prevádzky Weekly timer" [p. 14].

- 3 Stlačením tlačidla  ukončíte režim potvrdenia.

5.11.4 Deaktivácia a opätovná aktivácia režimu prevádzky Weekly timer

- 1 Ak chcete deaktivovať Weekly timer, stlačte , pričom sa na LCD zobrazí .

Výsledok:  zmizne z LCD a oko Daikin prestane svietiť oranžovou farbou.

- 2 Ak chcete deaktivovať Weekly timer, stlačte tlačidlo  znova.

Výsledok: Použije sa posledný nastavený režim rezervácie.

5.11.5 Vymazanie rezervácií

Vymazanie jednotlivej rezervácie

Túto funkciu použite, ak chcete vymazať nastavenie jednotlivých rezervácií.

- 1 Stlačte .

Výsledok: Zobrazí sa deň v týždni a rezervačné číslo.

- 2 Stlačením tlačidla  alebo  vyberiete deň v týždni, ktorý sa má vymazať.
- 3 Stlačte .

Výsledok: , ON a OFF blikajú.

- 4 Stlačte tlačidlo  alebo  a zvolte "žiadne nastavenie".

Výsledok: Nastavenie sa zmení v nasledovnom poradí:



- 5 Stlačte .





Výsledok: Zvolená rezervácia je vymazaná.

- 6 Stlačením  nastavenie ukončíte.

Výsledok: Zvyšné rezervácie sú aktívne.

Vymazanie rezervácie pre každý deň v týždni

Túto funkciu použite, ak chcete vymazať všetky nastavenia rezervácie pre jeden deň v týždni. Môže sa použiť v režime potvrdenia alebo nastavenia.

- 1 Stlačte .
- 2 Stlačením tlačidla  alebo  vyberiete deň v týždni, ktorý sa má vymazať.
- 3 Držte stlačené  asi 5 sekúnd.

Výsledok: Všetky rezervácie pre vybraný deň sa odstránia.

- 4 Stlačením  nastavenie ukončíte.

Výsledok: Zvyšné rezervácie sú aktívne.

Vymazanie všetkých rezervácií

Túto funkciu použite, ak chcete vymazať všetky rezervácie pre všetky dni v týždni naraz. Tento postup sa NEDÁ použiť len v režime nastavenia.

- 1 Držte stlačené tlačidlo  asi 5 sekúnd pri štandardnom zobrazení.

Výsledok: Všetky rezervácie budú vymazané.

5.12 Bezdrôtové spojenie LAN

Zákazník zodpovedá za poskytnutie:

- smartfónu alebo tabletu s minimálnou podporovanou verziou Android alebo iOS uvedenou na app.daikineurope.com.
- Internetové pripojenie a komunikačné zariadenie, napr. modem, smerovač a pod.
- Prístupový bod bezdrôtovej siete LAN
- Nainštalovaná zadarmo aplikácia ONECTA

5 Prevádzka

5.12.1 Predbežné opatrenia pri použití bezdrôtovej LAN

NEPOUŽÍVAJTE v blízkosti:

- **Zdravotnícke zariadenie.** Napr. osoby používajúce kardiostimulátory alebo defibrilátory. Tento výrobok môže spôsobiť elektromagnetické rušenie.
- **Automaticky ovládané zariadenie.** Napr. automatické dvere alebo zariadenie protipožiarneho alarmu. Tento výrobok môže spôsobiť chybné správanie sa zariadenia.
- **Mikrovlná pec.** Môže ovplyvniť komunikáciu bezdrôtovej LAN.

5.12.2 Inštalácia aplikácie ONECTA

- 1 Prejdite do Google Play (pre zariadenia Android) alebo App Store (pre zariadenia iOS) a hľadajte "ONECTA".
- 2 Dodržujte pokyny na obrazovke pre inštaláciu aplikácie ONECTA.

INFORMÁCIE

Za účelom stiahnutia a inštalácie aplikácie ONECTA na váš mobilný telefón alebo tablet naskenujte QR kód:



5.12.3 Nastavenie bezdrôtového pripojenia

Existujú dva spôsoby pripojenia bezdrôtového adaptéra k vášmu smart zariadeniu.

- **Pripojte bezdrôtovú LAN priamo k vášmu smart zariadeniu.**
- **Pripojte bezdrôtovú LAN k vašej domácej sieti.** Bezdrôtová LAN bude komunikovať s vašim smart zariadením vo vašej domácej sieti použitím modemu, smerovača alebo podobného zariadenia.

Viac informácií a často kladené otázky nájdete na app.daikineurope.com.

- 1 Pred nastavením bezdrôtového spojenia zastavte prevádzku.
- 2 Pre výber menu nastavenia bezdrôtovej LAN použite bezdrôtové diaľkové ovládanie.

Poznámka: Počas nastavovania vždy nasmerujte bezdrôtové diaľkové ovládanie na prijímač infračerveného signálu na jednotke.

Menu	Popis
1	Kontrola stavu pripojenia
2	Nastavenie pripojenia WPS
3	Nastavenie pripojenia režim AP/režim RUN (SSID + KEY)
R	Reset na štandard z výroby
OFF	VYP bezdrôtovej LAN

Potvrdenie stavu pripojenia bezdrôtovej LAN

- 1 Na domovskej obrazovke stlačte  na najmenej 5 sekúnd, keď jednotka nie je v prevádzke.

Výsledok: Na displeji sa zobrazí SP.  bliká.

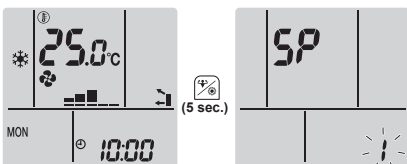

- 2 Stlačením  potvrdíte výber.
Výsledok:  bliká.
- 3 Skontrolujte oko Daikin.

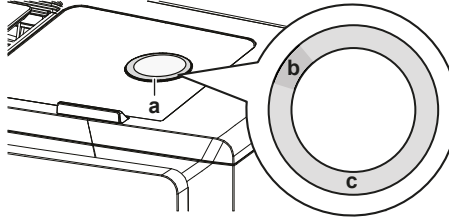

- a Oko Daikin
b Čiastočne zelené
c Červené, oranžové, modré alebo biele

Farba oka Daikin sa prepína medzi čiastočne zelená...	...a potom bezdrôtový adaptér je...
červená	nie je pripojený
oranžová	beží a je pripravená na pripojenie k domácej sieti tlačidlom WPS; pozri " Pripojenie použitím tlačidla WPS " [16].
modrá	<ul style="list-style-type: none"> ▪ pripojený k domácej sieti cez SSID + KEY. alebo <ul style="list-style-type: none"> ▪ pripojený k domácej sieti tlačidlom WPS na smerovači.
biela	vypnutý

- 4 Stlačením tlačidla  ukončíte menu.

Výsledok: Displej sa vráti na domovskú obrazovku.

Pripojenie bezdrôtovej LAN k vašej domácej sieti

Je možné pripojiť bezdrôtový adaptér k vašej domácej sieti:

- použitím tlačidla WPS (chránené nastavenie Wi-Fi) na smerovači (ak je k dispozícii),
- použitím SSID (Service Set Identifier) a KEY (heslo) - umiestnené na jednotke.

Pripojenie použitím tlačidla WPS

- 1 Na domovskej obrazovke stlačte  na najmenej 5 sekúnd, keď jednotka nie je v prevádzke.

Výsledok: Na displeji sa zobrazí SP.  bliká.

- 2 Stlačením tlačidla  prepnete menu SP na 2.



- 3 Stlačením  potvrdíte výber.

Výsledok: 2 bliká. Farba oka Daikin sa prepína medzi oranžovou a čiastočne zelenou.

- 4 Do približne 1 minúty stlačte tlačidlo WPS na vašom komunikačnom zariadení (napr. smerovač). Pozri návod k vášmu komunikačnému zariadeniu.

Výsledok: Ak bolo spojenie úspešné, farba oka Daikin sa prepína medzi modrou a čiastočne zelenou.

INFORMÁCIE

Ak spojenie s vašim smerovačom nie je možné, skúste postup "[Pripojenie použitím čísla SSID a KEY](#)" [17].

5 Stlačením tlačidla **Cancel** ukončíte menu.

Výsledok: Displej sa vráti na domovskú obrazovku.

Pripojenie použitím čísla SSID a KEY

1 Na domovskej obrazovke stlačte  na najmenej 5 sekúnd, keď jednotka nie je v prevádzke.

Výsledok: Na displeji sa zobrazí SP.  bliká.

2 Stlačením tlačidla  dvakrát prepnete menu SP na **3**.

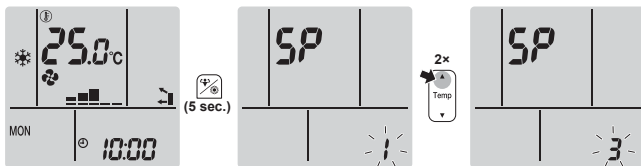

3 Stlačením  potvrdíte výber.

Výsledok: **3** bliká. Farba oka Daikin sa prepína medzi červenou a čiastočne zelenou.

4 Otvorte aplikáciu ONECTA na vašom smart zariadení a na obrazovke dodržte kroky.

Výsledok: Ak bolo spojenie úspešné, farba oka Daikin sa prepína medzi modrou a čiastočne zelenou.

5 Pripojte vaše smart zariadenie k tej istej domácej sieti ako jednotka.

6 Stlačením tlačidla **Cancel** ukončíte menu.

Výsledok: Displej sa vráti na domovskú obrazovku.

Návrat nastavenia pripojenia na štandardné nastavenie z výroby

Nastavenie spojenia vráťte na štandardné nastavenie z výroby v prípade, že chcete:

- odpojiť bezdrôtovú LAN a komunikačné zariadenie (napr. smerovač) alebo smart zariadenie.
- opakujte nastavenie, ak pripojenie nebolo úspešné.

1 Na domovskej obrazovke stlačte  na najmenej 5 sekúnd, keď jednotka nie je v prevádzke.

Výsledok: Na displeji sa zobrazí SP.  bliká.

2 Stlačením tlačidla  dvakrát prepnete menu SP na **8**.

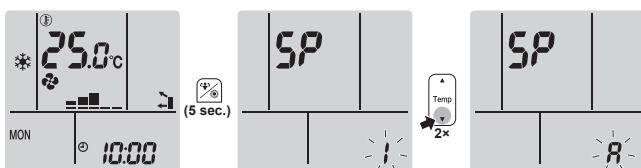

3 Držte stlačené  najmenej na 2 sekundy, aby sa výber potvrdil.

Výsledok: **8** bliká. Nastavenie sa zmení na štandardné z výroby.

4 Stlačením tlačidla **Cancel** ukončíte menu.

Výsledok: Displej sa vráti na domovskú obrazovku.

Vypnutie bezdrôtového pripojenia LAN

Funkciu bezdrôtového pripojenia môžete vypnúť:

1 Na domovskej obrazovke stlačte  na najmenej 5 sekúnd, keď jednotka nie je v prevádzke.

Výsledok: Na displeji sa zobrazí SP.  bliká.

2 Stlačením tlačidla  prepnete menu SP na **OFF**.



3 Držte stlačené  najmenej na 2 sekundy, aby sa výber potvrdil.

Výsledok: **OFF** bliká. Komunikácia je vypnutá.

4 Stlačením tlačidla **Cancel** ukončíte menu.

Výsledok: Displej sa vráti na domovskú obrazovku.

6 Úsporná a optimálna prevádzka



INFORMÁCIE

- Aj keď je jednotka vypnutá, do jednotky je privádzaný elektrický prúd.
- Ak sa napájanie opäť zapne po jeho prerušení, obnoví sa predtým zvolený režim.



UPOZORNENIE

NIKDY nevystavujte malé deti, rastliny alebo zvieratá priamemu prúdeniu vzduchu.



POZNÁMKA

Pod vonkajšiu ani vnútornú jednotku NEUMIESTŇUJTE žiadne predmety, ktorým škodí vlhkosť. Za určitých podmienok môže kondenzácia na jednotke alebo chladiacich potrubíach, znečistený vzduchový filter alebo upchatie vypúšťania spôsobiť kvapkanie, čo má za následok zničenie alebo poruchu príslušného predmetu.



VAROVANIE

V blízkosti klimatizačného zariadenia NEUMIESTŇUJTE horľavé fľaše sprejov a NEPOUŽÍVAJTE ich v blízkosti jednotky. Ak by ste tak urobili, môže to mať za následok vznik požiaru.



UPOZORNENIE

Pri použití dezinfekčného insekticídu v miestnosti systém NEPOUŽÍVAJTE. Toto by mohlo spôsobiť rozptýlenie chemických látok v jednotke, čo by malo za následok ohrozenie zdravia tých osôb, ktoré sú alergické voči chemickým látkam.

7 Údržba a servis

7.1 Prehľad: údržba a servis

Inštalatér musí vykonať ročnú údržbu.

O chladive

Tento výrobok obsahuje fluórované skleníkové plyny. NEVYPÚŠŤAJTE plyny do ovzdušia.

Typ chladiva: R32

Hodnota potenciálu globálneho otepľovania: 675

7 Údržba a servis



POZNÁMKA

Platné právne predpisy týkajúce sa **fluorizovaných skleníkových plynov** vyžadujú, aby bol objem chladiva jednotky označený v jednotke hmotnosti aj ako ekvivalent hodnoty CO₂.

Vzorec na výpočet objemu CO₂ v tonách: hodnota GWP chladiva × celkový objem chladiva [v kg]/1000

O ďalšie informácie požiadajte inštalátora.



POZNÁMKA

Údržbu MUSÍ vykonať oprávnený inštalatér alebo zástupca servisu.

Odporúčame aspoň raz do roka vykonať údržbu. Napriek tomu môže príslušná legislatíva vyžadovať kratšie intervaly údržby.



VAROVANIE

- Chladivo vo vnútri jednotky je stredne horľavé, ale v normálnom prípade NEUNIKÁ. Ak chladivo uniká vo vnútri miestnosti a prichádza do kontaktu s plameňom horáka, ohrievačom alebo varičom, môže to mať za následok vznik požiaru a/alebo tvorbu škodlivého plynu.
- Vypnite všetky spaľovacie vykurovacie zariadenia, miestnosť vyvetrajte a skontaktujte sa s predajcom, u ktorého ste jednotku kúpili.
- Jednotku NEPOUŽÍVAJTE, kým servisná osoba nepotvrdí ukončenie opravy častí, kde uniká chladivo.



VAROVANIE

- NEPREPICHUJTE a ani nespaliťte diely cyklu chladiva.
- NEPOUŽÍVAJTE iné prostriedky na čistenie alebo na zrýchlenie procesu odmrazovania než tie, ktoré odporúča výrobca.
- Uvedomte si, že chladivo vo vnútri systému je bez zápachu.



NEBEZPEČENSTVO: RIZIKO USMRTENIA ELEKTRICKÝM PRÚDOM

Pri čistení klimatizácie alebo vzduchového filtra bezpodmienečne ukončíte prevádzku a VYPNITE hlavný vypínač. Inak môže dôjsť k zasiahnutiu elektrickým prúdom alebo zraneniu. V prípade, že je jednotka vybavená snímačom úniku chladiva, opäť zapnite vypínač elektrického napájania okamžite po čistení, aby sa zachovala funkčnosť detekcie.



VAROVANIE

Aby sa zabránilo zasiahnutiu elektrickým prúdom alebo požiaru:

- Jednotku NEVYPLACHUJTE.
- Jednotku NEOBSLUHUJTE mokrymi rukami.
- Na jednotku NEKLAĎTE žiadne predmety obsahujúce vodu.



UPOZORNENIE

Po dlhšom používaní skontrolujte podložky jednotky a jej inštalácie, či nie sú poškodené. Keď sú poškodené, jednotka by mohla spadnúť a spôsobiť úraz.



UPOZORNENIE

NEDOTÝKAJTE sa rebier výmenníka tepla. Tieto rebra sú ostré a môžu mať za následok vznik úrazu porезaním.

Symbol	Vysvetlenie
	Pred vykonávaním servisu zmerajte napätie na koncovkách kondenzátorov hlavného obvodu alebo v elektrických súčiastkach.

7.2 Čistenie vnútornej jednotky a bezdrôtového ovládania



VAROVANIE

Nesprávne čistiace prostriedky alebo postup čistenia môžu spôsobiť poškodenie plastových komponentov alebo únik vody. Rozstrekovaný čistiaci prostriedok na elektrické komponenty, ako sú motory, môže spôsobiť poruchu, dym alebo zapálenie.



NEBEZPEČENSTVO: RIZIKO USMRTENIA ELEKTRICKÝM PRÚDOM

Pred čistením jednotky ju vypnite. VYPNITE tiež istič alebo vytiahnite napájací kábel zo zásuvky. Inak môže dôjsť k zasiahnutiu elektrickým prúdom alebo zraneniu. V prípade, že je jednotka vybavená snímačom úniku chladiva, opäť zapnite vypínač elektrického napájania okamžite po čistení, aby sa zachovala funkčnosť detekcie.



POZNÁMKA

- NEPOUŽÍVAJTE benzín, benzén, riedidlo, leštiaci prášok alebo tekutý insekticíd. **Možný výsledok:** Sfarbenie a deformácia.
- NEPOUŽÍVAJTE vodu alebo vzduch, ktoré majú 40°C alebo viac. **Možný výsledok:** Sfarbenie a deformácia.
- NEPOUŽÍVAJTE žiadne leštiace zložky.
- NEPOUŽÍVAJTE na drsnú kefu. **Možný výsledok:** Povrchová vrstva by sa mohla odlupovať.
- Ako koncový používateľ NIKDY nečistíte vnútorné časti jednotky sami; túto prácu musí vykonať kvalifikovaný servisný pracovník. Skontaktujte sa s vaším predajcom.

- Vyčistite jemnou tkaninou. Ak je ťažké škrvy odstrániť, použite vodu alebo neutrálny čistiaci prostriedok.

7.3 Čistenie čelného panelu



VAROVANIE

Vnútornú jednotku NENECHÁVAJTE vlhkú. **Možný výsledok:** Zásah elektrickým prúdom alebo vznik požiaru.



POZNÁMKA

- NEPOUŽÍVAJTE benzín, benzén, riedidlo, leštiaci prášok alebo tekutý insekticíd. **Možný výsledok:** Sfarbenie a deformácia.
- NEPOUŽÍVAJTE vodu alebo vzduch, ktoré majú 50°C alebo viac. **Možný výsledok:** Sfarbenie a deformácia.
- Keď lopatku čistíte vodou, NESMIETE ju poškriabať. **Možný výsledok:** Povrchové tesnenie by sa mohlo odlupovať.

Predný panel môžete demontovať, aby ste ho vyčistili.



UPOZORNENIE

Pri otváraní a manipulácii s predným panelom buďte opatrní; ostrý okraj predného panela môže spôsobiť zranenie.

Na vnútornej jednotke môžu byť nasledovné symboly:

- 1 Vysuňte oba posúvače v smere šípok tak, aby bolo počuť cvaknutie.

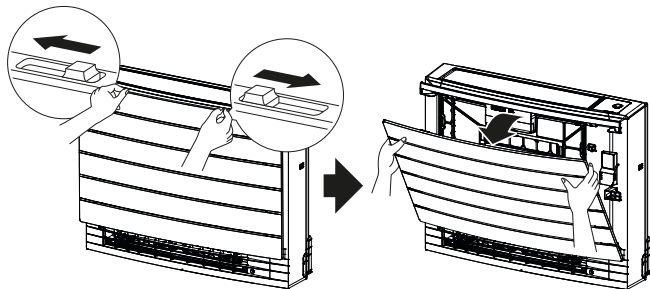

- 2 Otvorte čelný panel a uvoľnite retiazku.

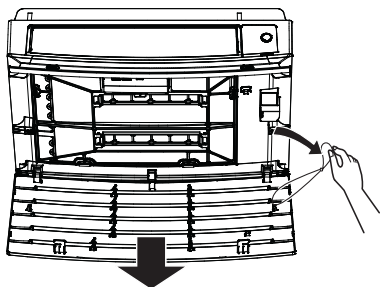

- 3 Odoberte čelný panel.
- 4 Utrite ho jemnou handrou namočenou vo vode.
- 5 Po umytí ho nechajte vysušiť v tieni.
- 6 Opätovnú inštaláciu a uzavretie predného panelu nájdete v "7.9 Opätovná inštalácia čelného panelu" [20].

7.4 Odstránenie filtrov

- 1 Odoberte čelný panel. Pozrite "7.3 Čistenie predného panelu" [18].
- 2 Opatrne odstráňte úchytky vzduchového filtra zo zubov (a) na bokoch. Vzduchový filter držte za gombík filtra (b) a zveste úchytku vzduchového filtra zo zubu (c) hore. Vytiahnite filter nahor, aby ste odstránili úchytky filtra zo zubov na spodku (d).

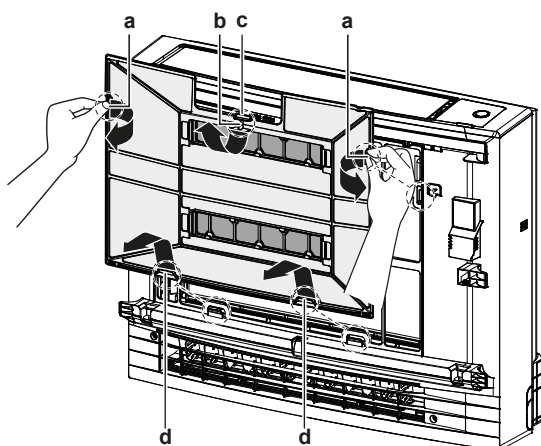

- a Úchytka pre zuby na boku
- b Gombík filtra
- c Úchytka pre zub na vrchu
- d Úchytka pre zuby na spodku

- 3 Titániovo-apatitový deodorizačný filter vyberte zo zubov (4 na každom).

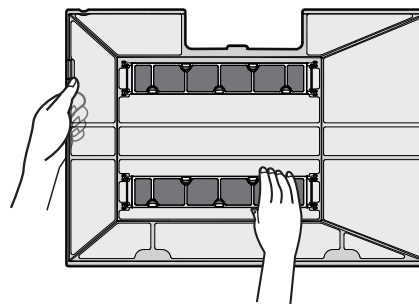

7.5 Postup čistenia vzduchového filtra

- 1 Vzduchový filter umyte vodou alebo vyčistite vysávačom.

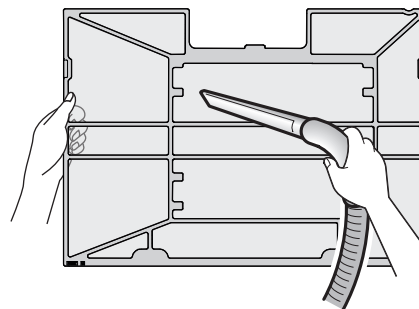

INFORMÁCIE

- Ak sa prach NEDÁ ľahko odstrániť, filtre opláchnite neutrálnym čistiacim prostriedkom rozpusteným vo vlažnej vode. Vzduchové filtre sušte v tieni.
- Vzduchové filtre sa doporučuje čistiť každé 2 týždne.

7.6 Čistenie titánio-apatitového deodorizačného filtra



INFORMÁCIE

Filter čistite vodou každých 6 mesiacov.

- 1 Z filtra odstráňte prach pomocou vysávača.

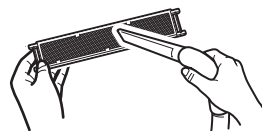

- 2 Filter namočte do teplej vody na 10 až 15 minút. NEVYBERAJTE filter z rámu.



- 3 Po umytí vytraste zvyšnú vodu a filter nechajte vyschnúť v tieni. Filter pri odstraňovaní vody NEŽMÝKAJTE.

7.7 Výmena titánio-apatitového deodorizačného filtra



INFORMÁCIE

Vymieňajte filter každé 3 roky.

- 1 Filter vyberte z úchytiel rámu filtra a filter vymeňte za nový.

8 Odstraňovanie problémov

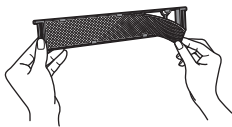

INFORMÁCIE

- Rám filtra NEODHADZUJTE a použite ho opätovne.
- Starý filter zlikvidujte ako nehorľavý odpad.

7.8 Opätovná inštalácia filtrov

- 1 Oba titániovo-apatitové deodorizačné filtre zaveste na zuby (4 na každom).

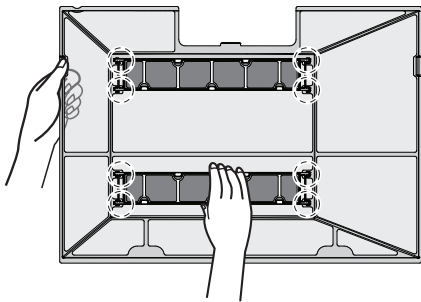

- 2 Nasadte úchytky filtra na zuby na spodku (d). Vzduchový filter držte za gombík filtra (b) a úchytku vzduchového filtra nasadte na zub (c) hore. Úchytky vzduchového filtra nasadte na zuby (a) na bokoch. Presvedčte sa, či je vzduchový filter bezpečne upevnený vo všetkých polohách.

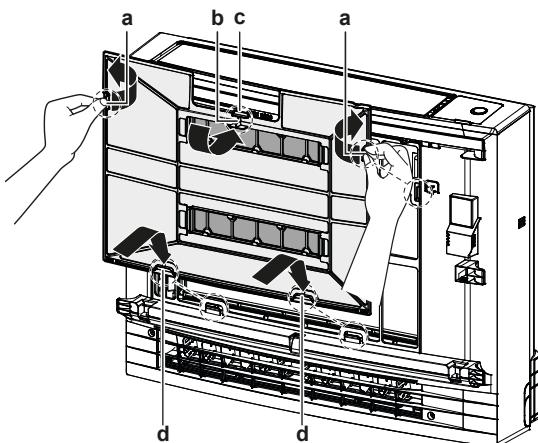

- a Úchytky pre zuby na boku
- b Gombík filtra
- c Úchytky pre zub na vrchu
- d Úchytky pre zuby na spodku

7.9 Opätovná inštalácia čelného panelu

- 1 Predný panel zasuňte do drážok v jednotke (3 miesta) a nasadte retiazku.

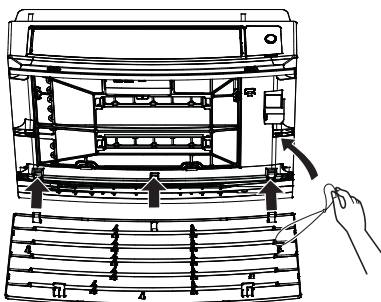

- 2 Uzavrite predný panel a posúvajte oba posúvače dovedy, kým nie je počuť cvaknutie.

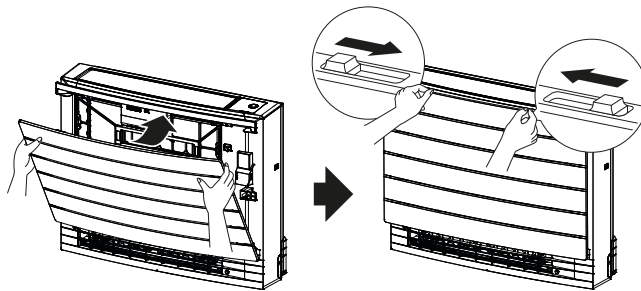

- 3 Zatláčajte na bočné strany predného panela, aby ste sa uistili, že je predný panel bezpečne pripavený.

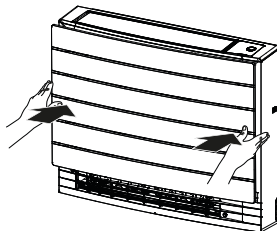

8 Odstraňovanie problémov

Ak dôjde k jednej z nasledovných porúch, uskutočnite opatrenia zobrazené nižšie a skontaktujte sa s predajcom vášho zariadenia.



VAROVANIE

Ak dôjde k niečomu nezvyčajnému (je cítiť zápach po horení atď.), zastavte prevádzku jednotky a VYPNITE elektrické napájanie.

Ponechanie jednotky v prevádzke za takých okolností môže spôsobiť poruchu, zasiahnutie elektrickým prúdom alebo vznik požiaru. Skontaktujte sa s vaším predajcom.



VAROVANIE

V prípade, že je jednotka vybavená snímačom úniku chladiva, vypínajte jednotku len použitím tlačidla ON/OFF (ZAP./VYP.) na používateľskom rozhraní.

Systém MUSÍ opraviť kvalifikovaný servisný pracovník.

Porucha	Opatrenie
Ak poistné zariadenie ako je napr. poistka, istič alebo istič uzemnenia sú často aktivované alebo hlavný vypínač ON/OFF (ZAP./VYP.) NEPRACUJE správne.	Vypnite hlavný vypínač elektrického napájania.
Ak z jednotky uniká voda.	Zastavte prevádzku.
Prepínač prevádzky NEFUNGUJE správne.	Vypnite elektrické napájanie.
Oko Daikin bliká a pomocou bezdrôtového diaľkového ovládania môžete skontrolovať kód chyby. Zobrazenie kódu chyby nájdete v referenčnej používateľskej príručke vnútornej jednotky.	Upovedomte vášho inštalátora a informujte ho o kóde poruchy.

Ak systém NEFUNGUJE správne s výnimkou vyššie uvedených prípadov a nie je zrejma žiadna z vyššie uvedených porúch, systém preskúmajte podľa nasledovných postupov.



INFORMÁCIE

Viac tipov na odstraňovanie problémov nájdete v referenčnej príručke umiestnenej na <http://www.daikin.eu>. Pre nájdanie vášho modelu použite funkciu hľadania.

Ak je po kontrole všetkých vyššie uvedených položiek nemožné odstrániť problém, skontaktujte sa s vaším inštalátorom a uveďte symptómy, celý názov modelu jednotky (ak je to možné aj s výrobným číslom) a dátum inštalácie (mal by byť uvedený na záručnom liste).

9 Likvidácia



POZNÁMKA

System sa **NEPOKÚŠAJTE** demontovať sami: demontáž systému, likvidáciu chladiacej zmesi, oleja a ostatných častí zariadenia **MUSÍ** prebiehať v súlade s platnými právnymi predpismi. Jednotky je **NUTNÉ** likvidovať v špeciálnych zariadeniach na spracovanie odpadu, čím je možné dosiahnuť jeho opätovné využitie, recykláciu a obnovu.





ERC



DAIKIN INDUSTRIES CZECH REPUBLIC s.r.o.
U Nové Hospody 1/1155, 301 00 Plzeň Skvrňany, Czech Republic

DAIKIN EUROPE N.V.
Zandvoordestraat 300, B-8400 Oostende, Belgium

Copyright 2020 Daikin

3P477071-2M 2022.09