



Používateľská referenčná príručka  
Izbová klimatizácia Daikin



Download the  
ONECTA app

 STAND BY ME  
Discover our service offer

FTXP20N5V1B9  
FTXP25N5V1B9  
FTXP35N5V1B9

ATXP20N5V1B9  
ATXP25N5V1B9  
ATXP35N5V1B9

# Obsah

<b>1</b>	<b>O dokumentácii</b>	<b>4</b>
1.1	Informácie o tomto dokumente .....	4
1.2	Význam varovaní a symbolov .....	4
<b>2</b>	<b>Bezpečnostné pokyny používateľa</b>	<b>6</b>
2.1	Všeobecné .....	6
2.2	Pokyny pre bezpečnú prevádzku .....	7
<b>3</b>	<b>O systéme</b>	<b>11</b>
3.1	Vnútorná jednotka .....	11
3.1.1	Displej vnútornej jednotky .....	12
3.2	O používateľskom rozhraní .....	13
3.2.1	Komponenty: Bezdrtové diaľkové ovládanie .....	13
3.2.2	Stav: LCD bezdrôtového diaľkového ovládania .....	14
3.2.3	Prevádzka bezdrôtového diaľkového ovládania .....	15
<b>4</b>	<b>Pred spustením do prevádzky</b>	<b>16</b>
4.1	Prehľad: Pred spustením do prevádzky .....	16
4.2	Vloženie batérií .....	16
4.3	Montáž bezdrôtového diaľkového ovládania do držiaka .....	16
4.4	Zapnutie elektrického napájania .....	17
<b>5</b>	<b>Prevádzka</b>	<b>18</b>
5.1	Rozsah prevádzky .....	18
5.2	Kedy použiť určité funkcie .....	18
5.3	Režim prevádzky a menovitá hodnota teploty .....	19
5.3.1	Spustenie/zastavenie režimu prevádzky a nastavenie teploty .....	20
5.4	Prietok vzduchu .....	20
5.4.1	Nastavenie rýchlosti prúdenia vzduchu .....	21
5.5	Smer prúdenia vzduchu .....	21
5.5.1	Nastavenie zvislého smeru prúdenia vzduchu .....	22
5.5.2	Nastavenie vodorovného smeru prúdenia vzduchu .....	22
5.5.3	Použitie 3-D smeru prúdenia vzduchu .....	22
5.6	Režim prevádzky vhodného smeru prúdenia vzduchu Komfort .....	22
5.6.1	Spustenie alebo zastavenie režimu prevádzky Comfort airflow .....	23
5.7	Režim prevádzky na vyšší výkon Powerful .....	23
5.7.1	Zapnutie alebo zastavenie režimu prevádzky na vyšší výkon Powerful .....	24
5.8	Režim hospodárnej prevádzky Econo .....	24
5.8.1	Zapnutie alebo zastavenie hospodárneho režimu prevádzky Econo .....	24
5.9	Režim prevádzky Zap./Vyp. časovača .....	25
5.9.1	Spustenie alebo zastavenie režimu prevádzky OFF timer (Vyp. časovača) .....	25
5.9.2	Spustenie alebo zastavenie režimu prevádzky ON timer (Zap. časovača) .....	25
5.9.3	Kombinácia funkcií časovača vypnutie a zapnutie .....	26
5.10	Bezdrtové spojenie LAN .....	26
5.10.1	Predbežné opatrenia pri použití bezdrôtovej LAN .....	26
5.10.2	Inštalácia aplikácie ONECTA .....	27
5.10.3	Nastavenie bezdrôtového pripojenia .....	27
<b>6</b>	<b>Úsporná a optimálna prevádzka</b>	<b>30</b>
<b>7</b>	<b>Údržba a servis</b>	<b>32</b>
7.1	Prehľad: údržba a servis .....	32
7.2	Čistenie vnútornej jednotky a bezdrôtového diaľkového ovládania .....	33
7.3	Čistenie čelného panelu .....	34
7.4	O vzduchových filtroch .....	34
7.5	Otvorenie čelného panelu .....	34
7.6	Čistenie vzduchového filtra .....	34
7.7	Čistenie titániovo apatitového deodorizačného filtra a filtra strieborných častíc (Ag-iónový filter) .....	35
7.8	Výmena titániovo apatitového deodorizačného filtra a filtra strieborných častíc (Ag-iónový filter) .....	36
7.9	Uzavretie čelného panelu .....	36
7.10	Dodržiavanie zásad pred dlhším odstavením .....	37
<b>8</b>	<b>Odstraňovanie problémov</b>	<b>38</b>
8.1	Symptómy, ktoré NIE sú poruchami systému .....	40
8.1.1	Symptóm: Je počuť zvuk ako prúd vody .....	40
8.1.2	Symptóm: Je počuť zvuk fúkania .....	40
8.1.3	Symptóm: Je počuť zvuk klepania .....	40

8.1.4	Symptóm: Je počuť zvuk pískania .....	40
8.1.5	Symptóm: Je počuť zvuk cvakania počas prevádzky alebo nečinnosti.....	40
8.1.6	Symptóm: Je počuť zvuk klepania .....	40
8.1.7	Symptóm: Z jednotky vychádza biela hmla (vnútorná jednotka) .....	40
8.1.8	Symptóm: Jednotky môžu vydávať zápach .....	41
8.1.9	Symptóm: Vonkajší ventilátor sa otáča v dobe, keď klimatizačné zariadenie nie je v prevádzke .....	41
8.2	Problémy riešenia na základe chybových kódov .....	41
8.3	Odstraňovanie problémov bezdrôtového pripojenia LAN .....	43
<b>9</b>	<b>Likvidácia</b>	<b>44</b>
<b>10</b>	<b>Slovník</b>	<b>45</b>

# 1 O dokumentácii

## 1.1 Informácie o tomto dokumente

Ďakujeme vám za nákup tohto produktu. Pokyny:

- Dokumentáciu si uchovajte pre budúcu referenciu.

### Cieľoví používatelia

Koncoví používatelia



#### INFORMÁCIE

Toto zariadenie je určené pre odborníkov alebo vyškolených používateľov v obchodoch, v odvetví svietidiel a na farmách, prípadne pre začiatočníkov na komerčné a domáce používanie.

### Dokumentácia

Tento dokument je súčasťou dokumentácie. Celá dokumentácia zahŕňa tieto dokumenty:

- **Všeobecné bezpečnostné opatrenia:**
  - Bezpečnostné pokyny, ktoré si musíte prečítať pred používaním systému
  - Formát: Papier (v balení vnútornej jednotky)
- **Návod na obsluhu:**
  - Rýchly návod na základné používanie
  - Formát: Papier (v balení vnútornej jednotky)
- **Používateľská referenčná príručka:**
  - Podrobný návod krok za krokom a základné informácie pre základné a pokročilé využitie
  - Formát: digitálne súbory nájdete na lokalite <https://www.daikin.eu>. Pomocou funkcie vyhľadávania nájdite svoj model Q.

Najnovšie revízie dodanej dokumentácie môžu byť k dispozícii na regionálnej webovej lokalite spoločnosti Daikin alebo vám ich poskytnie inštalatér.

Originálny návod je v angličtine. Všetky ostatné jazyky sú prekladmi originálneho návodu.

## 1.2 Význam varovaní a symbolov



#### NEBEZPEČENSTVO

Označuje situáciu, ktorá môže viesť k úmrtiu alebo vážnemu zraneniu.



#### NEBEZPEČENSTVO: RIZIKO USMRTENIA ELEKTRICKÝM PRÚDOM

Označuje situáciu, ktorá môže viesť k usmrteniu elektrickým prúdom.

**NEBEZPEČENSTVO: RIZIKO POPÁLENIA/OBARENIA**

Označuje situáciu, ktorá by mohla viesť k popáleniu/obareniu v dôsledku extrémne vysokých alebo nízkych teplôt.

**NEBEZPEČENSTVO: RIZIKO VÝBUCHU**

Označuje situáciu, ktorá by mohla viesť k výbuchu.

**VAROVANIE**

Označuje situáciu, ktorá by mohla viesť k úmrtiu alebo vážnemu zraneniu.

**VAROVANIE: HORĽAVÝ MATERIÁL****A2L VAROVANIE: MIERNE HORĽAVÝ MATERIÁL**

Chladivo vo vnútri tejto jednotky je stredne horľavé.

**UPOZORNENIE**

Označuje situáciu, ktorá by mohla viesť k menšiemu alebo menej vážnemu zraneniu.

**POZNÁMKA**

Označuje situáciu, ktorá by mohla viesť k poškodeniu vybavenia alebo majetku.

**INFORMÁCIE**

Označuje užitočné tipy alebo doplňujúce informácie.

Symbole používané na jednotke:

Symbol	Vysvetlenie
	Pred inštaláciou si prečítajte návod na inštaláciu a obsluhu a hárok s pokynmi na zapojenie.
	Pred vykonaním údržby a servisu si prečítajte servisnú príručku.
	Ďalšie informácie nájdete v referenčnej príručke inštalátora a používateľskej referenčnej príručke.
	Jednotka obsahuje otáčajúce časti. Pri vykonávaní servisu a kontroly jednotky postupujte opatrne.

Symbole používané v dokumentácii:

Symbol	Vysvetlenie
	Označuje názov obrázka alebo referenciu naň. <b>Príklad:</b> "▲Názov obrázka 1–3" znamená "obrázok 3 v kapitole 1".
	Označuje názov tabuľky alebo referenciu na ňu. <b>Príklad:</b> "■Názov tabuľky 1–3" znamená "tabuľku 3 v kapitole 1".

## 2 Bezpečnostné pokyny používateľa

Vždy dodržiavajte nasledujúce bezpečnostné pokyny a predpisy.

### 2.1 Všeobecné



#### **VAROVANIE**

Ak si NIE ste istí, ako jednotku používať, obráťte sa na svojho inštalatéra.



#### **VAROVANIE**

Tento spotrebič môžu používať deti od 8 rokov a osoby s obmedzenými fyzickými, zmyslovými alebo mentálnymi schopnosťami alebo nedostatkom skúseností a znalostí s výnimkou prípadov, keď sú pod dozorom alebo dostávajú pokyny týkajúce sa používania spotrebiča od osoby, ktorá je zodpovedná za ich bezpečnosť.

Deti sa NESMÚ hrať so spotrebičom.

Čistenie a údržbu NESMÚ vykonávať deti bez dozoru.



#### **VAROVANIE**

Aby sa zabránilo zasiahnutiu elektrickým prúdom alebo požiaru:

- Jednotku NEVYPLACHUJTE.
- Jednotku NEOBSLUHUJTE mokrými rukami.
- Na jednotku NEKLAĎTE žiadne predmety obsahujúce vodu.



#### **UPOZORNENIE**

- Na vrchnú časť jednotky NEKLAĎTE žiadne predmety alebo zariadenia.
- Na hornú časť jednotky NEVYLIEZAJTE, NESADAJTE a ani NESTÚPAJTE.

- Jednotky sú označené týmto symbolom:



To znamená, že elektrické a elektronické produkty NIE je možné likvidovať s netriedeným odpadom z domácností. Systém sa NEPOKÚŠAJTE demontovať sami: demontáž systému, likvidáciu chladiacej zmesi, oleja a ostatných častí zariadenia MUSÍ vykonávať len kvalifikovaný inštalatér a MUSÍ prebiehať v súlade s platnými právnymi predpismi.

Jednotky je NUTNÉ likvidovať v špeciálnych zariadeniach na spracovanie odpadu, čím je možné dosiahnuť jeho opätovné využitie, recykláciu a obnovu. Tým, že zabezpečíte, aby tento výrobok bol správne likvidovaný do odpadu, napomôžete zabrániť prípadným negatívnym vplyvom na životné prostredie a ľudské zdravie. Ďalšie informácie vám poskytne váš inštalatér alebo miestny úrad.

- Batérie sú označené týmto symbolom:



To znamená, že batérie NIE je možné likvidovať s netriedeným odpadom z domácností. Ak je pod týmto symbolom vytlačená chemická značka, znamená to, že batéria obsahuje ťažký kov nad určitú úroveň koncentrácie.

Možné chemické symboly sú: Pb: olovo (>0,004%).

Staré batérie sa MUSIA likvidovať v špeciálnych zariadeniach na spracovanie odpadu, čím je možné dosiahnuť ich opätovné využitie. Zabezpečením správnej likvidácie starých batérií pomôžete zabrániť prípadným negatívnym vplyvom na životné prostredie a ľudské zdravie.

## 2.2 Pokyny pre bezpečnú prevádzku



### UPOZORNENIE

Do vstupu alebo výstupu vzduchu NEVKLADAJTE prsty, tyčky alebo iné predmety. Keďže sa ventilátor otáča veľkou rýchlosťou, mohol by spôsobiť úraz.



#### **VAROVANIE**

- Jednotku sami nemodifikujte, nedemontujte, neodstraňujte, opätovne neinštalujte alebo neopravujte, keďže demontáž alebo inštalácia môže spôsobiť zasiahnutie elektrickým prúdom alebo vznik požiaru. Skontaktujte sa s vaším predajcom.
- V prípade náhodných únikov chladiva sa presvedčte, že v blízkosti nie je otvorený plameň. Samotné chladivo je celkom bezpečné, netoxické a slabo horľavé, ale pri náhodnom úniku do miestnosti vytvára toxický plyn tam, kde je prítomný horľavý vzduch z ventilátorov ohrievačov, plynových varičov atď. Vždy nechajte potvrdiť kvalifikovaným servisným personálom, že pred obnovením prevádzky bolo miesto úniku opravené.



#### **UPOZORNENIE**

K nastaveniu polohy lamiel a žalúzií VŽDY použite bezdrôtové diaľkové ovládanie alebo iné používateľské rozhranie (ak je použiteľné). Ak sa lamely a žalúzia sklápajú a pohybujete s nimi násilne rukou, mechanizmus sa poškodí.



#### **UPOZORNENIE**

NIKDY nevystavujte malé deti, rastliny alebo zvieratá priamemu prúdeniu vzduchu.



#### **VAROVANIE**

V blízkosti klimatizačného zariadenia NEUMIESTŇUJTE horľavé fľaše sprejov a NEPOUŽÍVAJTE ich v blízkosti jednotky. Ak by ste tak urobili, môže to mať za následok vznik požiaru.



#### **UPOZORNENIE**

Pri použití dezinfekčného insekticídu v miestnosti systém NEPOUŽÍVAJTE. Toto by mohlo spôsobiť rozptýlenie chemických látok v jednotke, čo by malo za následok ohrozenie zdravia tých osôb, ktoré sú alergické voči chemickým látkam.



**VAROVANIE**

- Chladivo vo vnútri jednotky je stredne horľavé, ale v normálnom prípade NEUNIKÁ. Ak chladivo uniká vo vnútri miestnosti a prichádza do kontaktu s plameňom horáka, ohrievačom alebo varičom, môže to mať za následok vznik požiaru a/alebo tvorbu škodlivého plynu.
- Vypnite všetky spaľovacie vykurovacie zariadenia, miestnosť vyvetrajte a skontaktujte sa s predajcom, u ktorého ste jednotku kúpili.
- Jednotku NEPOUŽÍVAJTE, kým servisná osoba nepotvrdí ukončenie opravy časti, kde uniká chladivo.

**VAROVANIE**

- NEPREPICHUJTE a ani nespáľujte diely cyklu chladiva.
- NEPOUŽÍVAJTE iné prostriedky na čistenie alebo na zrýchlenie procesu odmrazovania než tie, ktoré odporúča výrobca.
- Uvedomte si, že chladivo vo vnútri systému je bez zápachu.

**VAROVANIE**

Spotrebič musí byť skladovaný tak, aby sa zabránilo mechanickému poškodeniu a v dobre vetranej miestnosti bez neustále pracujúcich zdrojov zapálenia (napríklad: otvorený plameň, fungujúci plynový spotrebič alebo elektrický ohrievač). Veľkosť miestnosti má byť špecifikovaná v kapitole Všeobecné bezpečnostné predbežné opatrenia.

**NEBEZPEČENSTVO: RIZIKO USMRTENIA ELEKTRICKÝM PRÚDOM**

Pri čistení klimatizácie alebo vzduchového filtra bezpodmienečne ukončíte prevádzku a VYPNITE hlavný vypínač. Inak môže dôjsť k zasiahnutiu elektrickým prúdom alebo zraneniu.

**UPOZORNENIE**

Po dlhšom používaní skontrolujte podložky jednotky a jej inštalácie, či nie sú poškodené. Keď sú poškodené, jednotka by mohla spadnúť a spôsobiť úraz.

**VAROVANIE**

Pri práci vo výškach s rebríkmi je nutné byť veľmi opatrný.



#### **VAROVANIE**

Nesprávne čistiace prostriedky alebo postup čistenia môžu spôsobiť poškodenie plastových komponentov alebo únik vody. Rozstrekovaný čistiaci prostriedok na elektrické komponenty, ako sú motory, môže spôsobiť poruchu, dym alebo zapálenie.



#### **NEBEZPEČENSTVO: RIZIKO USMRTENIA ELEKTRICKÝM PRÚDOM**

Pred čistením jednotky ju vypnite. **VYPNITE** tiež istič alebo vytiahnite napájací kábel zo zásuvky. Inak môže dôjsť k zasiahnutiu elektrickým prúdom alebo zraneniu.



#### **VAROVANIE**

**Ak dôjde k niečomu nezvyčajnému (je cítiť zápach po horení atď.), zastavte prevádzku jednotky a VYPNITE elektrické napájanie.**

Ponechanie jednotky v prevádzke za takých okolností môže spôsobiť poruchu, zasiahnutie elektrickým prúdom alebo vznik požiaru. Skontaktujte sa s vaším predajcom.



A2L

#### **VAROVANIE: MIERNE HORĽAVÝ MATERIÁL**

Chladivo vo vnútri tejto jednotky je stredne horľavé.

## 3 O systéme



A2L

### VAROVANIE: MIERNE HORĽAVÝ MATERIÁL

Chladivo vo vnútri tejto jednotky je stredne horľavé.



### POZNÁMKA

Systém **NEPOUŽÍVAJTE** na iné účely. Aby nedochádzalo k zhoršeniu kvality daných predmetov, **NEPOUŽÍVAJTE** jednotku na chladenie presných nástrojov, potravín, rastlín, zvierat a ani umeleckých diel.

### 3.1 Vnútoraná jednotka



### UPOZORNENIE

Do vstupu alebo výstupu vzduchu **NEVKLADAJTE** prsty, tyčky alebo iné predmety. Keďže sa ventilátor otáča veľkou rýchlosťou, mohol by spôsobiť úraz.



### INFORMÁCIE

Hladina tlaku zvuku je menšia ako 70 dBA.



### VAROVANIE

- Jednotku sami nemodifikujte, nedemontujte, neodstraňujte, opätovne neinštalujte alebo neopravujte, keďže demontáž alebo inštalácia môže spôsobiť zasiahnutie elektrickým prúdom alebo vznik požiaru. Skontaktujte sa s vaším predajcom.
- V prípade náhodných únikov chladiva sa presvedčte, že v blízkosti nie je otvorený plameň. Samotné chladivo je celkom bezpečné, netoxické a slabo horľavé, ale pri náhodnom úniku do miestnosti vytvára toxický plyn tam, kde je prítomný horľavý vzduch z ventilátorov ohrievačov, plynových varičov atď. Vždy nechajte potvrdiť kvalifikovaným servisným personálom, že pred obnovením prevádzky bolo miesto úniku opravené.



### INFORMÁCIE

Na nasledujúcich obrázkoch je len príklad, ktorý **NEMUSÍ** zodpovedať rozloženiu vášho systému.

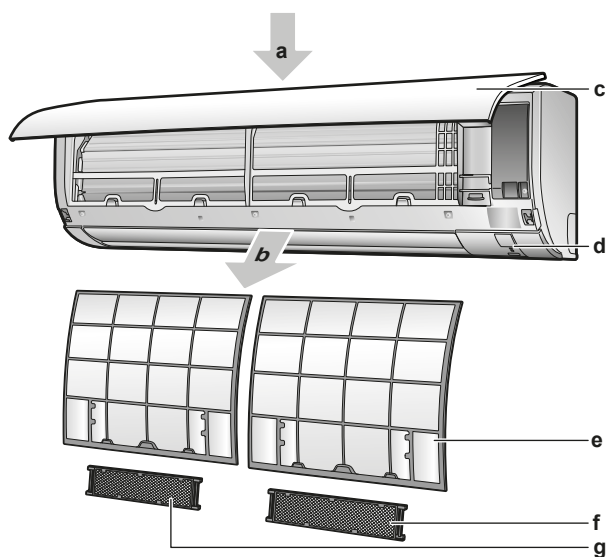

- a** Prívod vzduchu
- b** Odvod vzduchu
- c** Predný panel
- d** Displej vnútornej jednotky
- e** Vzduchový filter
- f** Titánio-apatitový deodorizačný filter
- g** Filter s časticami striebra

### 3.1.1 Displej vnútornej jednotky

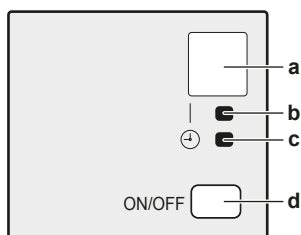

- a** Prijímač signálu
- b** Kontrolka prevádzky
- c** Kontrolka časovača
- d** Tlačidlo ON/OFF

#### Tlačidlo ON/OFF (ZAP/VYP)

Ak chýba bezdrôtové diaľkové ovládanie (používateľské rozhranie), na spustenie alebo zastavenie prevádzky môžete použiť tlačidlo ON/OFF (ZAP./VYP.) na vnútornej jednotke. Ak sa prevádzka spustí použitím tohto tlačidla, použijú sa nasledovné nastavenia:

- Režim prevádzky = Automatika
- Nastavenie teploty = 25°C
- Rýchlosť prúdenia vzduchu = Automatika

## 3.2 O používateľskom rozhraní

### Bezdrôtové diaľkové ovládanie



#### INFORMÁCIE

Vnútna jednotka je dodávaná s bezdrôtovým diaľkovým ovládaním ako používateľským rozhraním. Tento návod popisuje iba prevádzku s týmto používateľským rozhraním. Ak je pripojené ďalšie používateľské rozhranie, pozrite si návod na prevádzku pripojeného používateľského rozhrania.

- **Priame slnečné svetlo.** Bezdrôtové diaľkové ovládanie NEVYSTAVUJTE priamemu slnečnému žiareniu.
- **Prach.** Prach na vysielачi alebo prijímači signálu zníži ich citlivosť. Prach utrite jemnou utierkou.
- **Elektrické žiarivky.** Signálová komunikácia môže byť narušená žiarivkami so štartérom umiestnenými v miestnosti. V tomto prípade sa skontaktujte s vaším inštalatárom.
- **Iné spotrebiče.** Ak signály bezdrôtového diaľkového ovládania ovládajú nejaké iné spotrebiče, tieto spotrebiče odstráňte alebo sa poraďte s vaším inštalatárom.
- **Závesy.** Uistite sa, že závesy alebo iné predmety NEBLOKUJÚ signál medzi jednotkou a bezdrôtovým diaľkovým ovládaním.



#### POZNÁMKA

- Zabráňte pádu bezdrôtového diaľkového ovládania na zem.
- Bezdrôtové diaľkové ovládanie NEVYSTAVUJTE vlhku.

### 3.2.1 Komponenty: Bezdrôtové diaľkové ovládanie

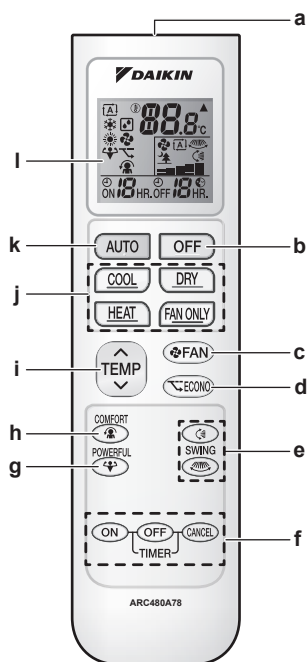

- a Prijímač signálu
- b Tlačidlo OFF
- c Tlačidlo nastavenia ventilátora
- d Tlačidlo režimu prevádzky Econo
- e Tlačidlá Swing
- f Tlačidlá nastavenia hodín (ON, OFF, zrušenie)
- g Tlačidlo režimu prevádzky Powerful

- h Tlačidlo režimu prevádzky Comfort
- i Tlačidlo nastavenia teploty
- j Tlačidlá režimu prevádzky
- k Tlačidlo automatického režimu prevádzky
- l LCD displej

## 3.2.2 Stav: LCD bezdrôtového diaľkového ovládania



Ikona	Popis
	Režim prevádzky = Automatika
	Režim prevádzky = Sušenie
	Režim prevádzky = Vykurovanie
	Režim prevádzky = Klimatizácia
	Režim prevádzky = Len ventilátor
	Je aktívny režim prevádzky Powerful (Výkonnejšie)
	Je aktívny režim prevádzky Econo
	Vnútoraná jednotka prijíma signál z bezdrôtového diaľkového ovládania
	Aktuálne nastavenie teploty
	Rýchlosť prúdenia vzduchu = Automatika
	Rýchlosť prúdenia vzduchu = Pokojný režim vnútornej jednotky
	Rýchlosť prúdenia vzduchu = Vysoká
	Rýchlosť prúdenia vzduchu = Stredne vysoká
	Rýchlosť prúdenia vzduchu = Stredná
	Rýchlosť prúdenia vzduchu = Stredne nízka
	Rýchlosť prúdenia vzduchu = Nízka
	Je aktívny režim prevádzky Komfort
	Je aktívne automatické zvislé otočenie
	Je aktívne automatické vodorovné otočenie
	Je aktívny ON timer

Ikona	Popis
⊕OFF	Je aktívny OFF timer

### 3.2.3 Prevádzka bezdrôtového diaľkového ovládania

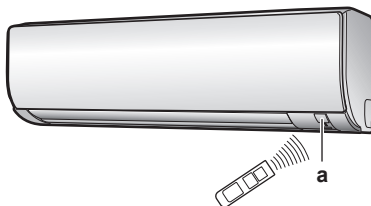

a Prijímač infračerveného signálu

- 1 Zamierte vysielač signálu na prijímač infračerveného signálu na vnútornej jednotke (maximálna vzdialenosť komunikácie je 7 m).

**Výsledok:** Ak vnútorná jednotka prijme signál z bezdrôtového diaľkového ovládania, budete počuť zvuk:

Zvuk	Popis
Píp-píp	Spustí sa prevádzka.
Píp	Zmeny nastavenia.
Dlhé pípnutie	Prevádzka sa ukončí.

## 4 Pred spustením do prevádzky

### 4.1 Prehľad: Pred spustením do prevádzky

Táto kapitola popisuje čo máte robiť pred spustením jednotky.

#### Bežný pracovný postup

Pred spustením je potrebné vykonať nasledovné kroky:

- Vloženie batérií do bezdrôtového diaľkového ovládania.
- Pripevnenie bezdrôtového diaľkového ovládania k stene.
- Zapnutie elektrického napájania.

### 4.2 Vloženie batérií

Batérie vydržia približne 1 rok.

- 1 Demontujte zadný kryt.
- 2 Vložte obe batérie naraz.
- 3 Vráťte kryt späť.

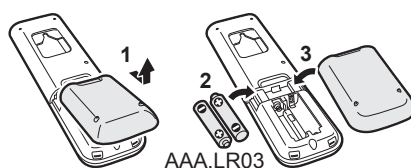

### 4.3 Montáž bezdrôtového diaľkového ovládania do držiaka

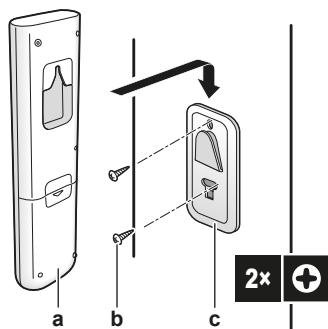

- a Bezdrôtové diaľkové ovládanie
- b Skrutky (dodáva zákazník)
- c Držiak bezdrôtového diaľkového ovládania

- 1 Zvoľte miesto, z ktorého môžu signály dosiahnuť jednotku.
- 2 Pomocou skrutky na stenu alebo podobné miesto umiestnite držiak.
- 3 Bezdrôtové diaľkové ovládanie zaveste do držiaka.



## 4.4 Zapnutie elektrického napájania

**1** Zapnite obvodový istič.

**Výsledok:** Za účelom nastavenia referenčnej polohy sa otvorí a uzavrie klapka vnútornej jednotky.

## 5 Prevádzka

### 5.1 Rozsah prevádzky

Systém používajte v nasledovných rozsahoch teploty alebo vlhkosti pre bezpečnú a účinnú prevádzku.





Režim prevádzky	Rozsah prevádzky
Klimatizácia <sup>(a)(b)</sup>	<ul style="list-style-type: none"> <li>▪ Vonkajšia teplota: -10~48°C DB</li> <li>▪ Vnútoraná teplota: 18~32°C DB</li> <li>▪ Vnútoraná vlhkosť: ≤80%</li> </ul>
Vykurovanie <sup>(a)</sup>	<ul style="list-style-type: none"> <li>▪ Vonkajšia teplota: -15~24°C DB</li> <li>▪ Vnútoraná teplota: 10~30°C DB</li> </ul>
Sušenie <sup>(a)</sup>	<ul style="list-style-type: none"> <li>▪ Vonkajšia teplota: -10~48°C DB</li> <li>▪ Vnútoraná teplota: 18~32°C DB</li> <li>▪ Vnútoraná vlhkosť: ≤80%</li> </ul>





<sup>(a)</sup> Ak jednotka beží mimo prevádzkového rozsahu, bezpečnostné zariadenie môže zastaviť prevádzku systému.

<sup>(b)</sup> Ak jednotka beží mimo prevádzkového rozsahu, môže dôjsť ku kondenzácii a kvapkaniu vody.

### 5.2 Kedy použiť určité funkcie

Na určenie, aké funkcie použiť, môžete použiť nasledovnú tabuľku:

Funkcia	Úlohy
<b>Základné funkcie</b>	
 Režimy prevádzky a teplota	Spustenie/zastavenie systému a nastavenie teploty: <ul style="list-style-type: none"> <li>▪ Vykúrite alebo ochladíte miestnosť.</li> <li>▪ Vyfúknete vzduch do miestnosti bez vykurovania alebo klimatizácie.</li> <li>▪ Znížite vlhkosť v miestnosti.</li> <li>▪ V automatickom režime prevádzky automaticky zvolíte vhodnú teplotu a režim prevádzky.</li> </ul>
 Smer prúdenia vzduchu	Ak chcete nastaviť smer prúdenia (otočná alebo pevná poloha).
 Rýchlosť prúdenia vzduchu	Ak chcete nastaviť množstvo vzduchu vyfukovaného vzduchu do miestnosti. Ak chcete pokojnejší chod.
<b>Pokročilé funkcie</b>	
 Econo	Ak chcete použiť systém, ak tiež používate iné spotrebiče energie. Ak chcete ušetriť energiu.





Funkcia	Úlohy
COMFORT  Komfort	Ak chcete poskytnúť pohodlné prúdenie vzduchu, ak NEDOCHÁDZA k priamemu kontaktu s ľuďmi.
 Výkonný	Ak chcete ochladiť alebo ohriať miestnosť rýchlo.
 ON timer +  OFF timer	Ak chcete automaticky zapnúť alebo vypnúť systém.

### 5.3 Režim prevádzky a menovitá hodnota teploty

**Kedy.** Nastavte režim prevádzky systému a nastavte teplotu, ak chcete:

- Vykúriť alebo ochladiť miestnosť
- Vyfukovať vzduch do miestnosti bez vykurovania alebo klimatizácie
- Znížiť vlhkosť v miestnosti

**Čo.** Systém funguje odlišne v závislosti od voľby používateľa.

Nastavenie	Popis
 Automatika	Systém ochladí alebo ohreje miestnosť na menovitú hodnotu teploty. V prípade potreby automaticky prepína medzi klimatizáciou a vykurovaním.
 Sušenie	Systém zníži vlhkosť v miestnosti.
 Vykurovanie	Systém ohreje miestnosť na menovitú hodnotu teploty.
 Klimatizácia	Systém ochladí miestnosť na menovitú hodnotu teploty.
 Ventilátor	Systém len riadi prúdenie vzduchu (rýchlosť prúdenia vzduchu a smer prúdenia vzduchu). Systém NERIADI teplotu.

**Prídavné informácie:**

- **Vonkajšia teplota.** Vplyv klimatizácie alebo vykurovania systémom sa znižuje, ak je vonkajšia teplota príliš vysoká alebo príliš nízka.
- **Prevádzka rozmrazovania.** Počas režimu prevádzky Vykurovanie sa môže na vonkajšej jednotke objaviť námraza, ktorá znižuje výkon vykurovania. V takom prípade sa systém automaticky prepne do režimu prevádzky Odmrazovanie, aby sa zbavil námrazy. Počas odmrázovania z vnútornej jednotky NEPRÚDI horúci vzduch.

### 5.3.1 Spustenie/zastavenie režimu prevádzky a nastavenie teploty



- : Režim prevádzky = Automatika
- : Režim prevádzky = Sušenie
- : Režim prevádzky = Vykurovanie
- : Režim prevádzky = Klimatizácia
- : Režim prevádzky = Len ventilátor

**88**°C: Zobrazuje nastavenú teplotu.

1 Spustíte prevádzku stlačením jedného z nasledovných tlačidiel.

Režim	Stlačte	Výsledok
Automatický režim prevádzky		 Rozsvieti sa kontrolka prevádzky.
Režim prevádzky klimatizácia		
Režim prevádzky Sušenie		
Režim prevádzky vykurovanie		
Režim prevádzky Len ventilátor		

2 Stlačte tlačidlo alebo na tlačidle jeden alebo viackrát, aby sa nastavila teplota. NIE JE MOŽNÉ nastaviť teplotu v režime prevádzky **sušenie** alebo **len ventilátor**.

Režim prevádzky klimatizácia	Režim prevádzky vykurovanie	Automatický režim prevádzky	Režim prevádzky sušenie alebo len ventilátor
18~32°C	10~30°C	18~30°C	—

3 Stlačením tlačidla zastavíte prevádzku.

**Výsledok:** Kontrolka prevádzky zhasne.

## 5.4 Prietok vzduchu

1 Stlačením tlačidla vyberte:

	5 úrovní rýchlosti prúdenia vzduchu, od "■" do "■■■■"
	Automatické ovládanie prúdenia vzduchu
	Pokojný režim prevádzky vnútornej jednotky. Keď je prúdenie vzduchu nastavené na "■", hluk z jednotky bude znížený.



### INFORMÁCIE

- Ak jednotka v režime klimatizácia alebo vykurovanie dosiahne menovitú teplotu, ventilátor sa zastaví.
- Pri použití režimu prevádzky sušenie NEMÔŽETE nastaviť nastavenie rýchlosti prúdenia vzduchu.

#### 5.4.1 Nastavenie rýchlosti prúdenia vzduchu

- 1 Ak chcete zmeniť nastavenie prúdenia vzduchu nasledovným postupom, stlačte .



#### 5.5 Smer prúdenia vzduchu

**Kedy.** Nastavte smer prúdenia vzduchu podľa potreby.

**Čo.** Systém riadi smer prúdenia vzduchu odlišne v závislosti od voľby používateľa (otočná alebo pevná poloha). Robí to pohybom vodorovných (klapky) alebo zvislých lamiel (žalúzie).

Nastavenie	Smer prúdenia vzduchu
Zvislý automatický pohyb sklopenia	Pohybuje sa hore a dole.
Vodorovný automatický pohyb sklopenia	Pohybuje zboka na bok.
3-D smer prúdenia vzduchu	Pohybuje sa striedavo hore a dole a zboka na bok
[—]	Zostane v pevnej polohe.

Rozsah pohybu klapky sa mení podľa režimu prevádzky. Klapka sa zastaví v hornej polohe, ak sa rýchlosť prúdenia vzduchu zmení na nízku v priebehu nastavenia sklopenia hore a dole.

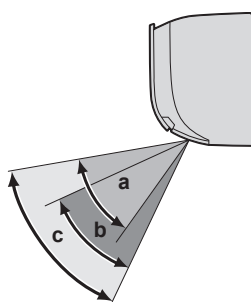

- a** Rozsah klapky v režime prevádzky Klimatizácia alebo Sušenie
- b** Rozsah klapky v režime prevádzky Vykurovanie
- c** Rozsah klapky v režime prevádzky Len ventilátor

**UPOZORNENIE**

- Na nastavovanie uhla klapky VŽDY používajte používateľské rozhranie (napr. bezdrôtové diaľkové ovládanie). Ak sa klapka sklápa a pohybujete s ňou násilne rukou, mechanizmus sa poškodí.
- Pri nastavovaní žalúzií postupujte opatrne. Vo vnútri výstupu vzduchu sa ventilátor otáča vysokými otáčkami.

## 5.5.1 Nastavenie zvislého smeru prúdenia vzduchu

- 1 Stlačte .

**Výsledok:**  sa zobrazí na LCD. Klapky (vodorovné lamely) sa začnú sklápať.

- 2 Ak chcete použiť pevnú polohu, akonáhle klapky dosiahnu požadovanú polohu, stlačte .

**Výsledok:**  zmizne z LCD. Pohyb klapiek sa zastaví.

## 5.5.2 Nastavenie vodorovného smeru prúdenia vzduchu

- 1 Stlačte .

**Výsledok:**  sa zobrazí na LCD. Žalúzie (vodorovné lamely) sa začne sklápať.

- 2 Ak chcete použiť pevnú polohu, akonáhle žalúzie dosiahne požadovanú polohu, stlačte .

**Výsledok:**  zmizne z LCD. Pohyb žaluzí sa zastaví.



**INFORMÁCIE**

Ak je jednotka nainštalovaná v rohu miestnosti, smer žalúzií má byť od steny. Ak stena zablokuje vzduch, účinnosť klesne.

## 5.5.3 Použitie 3-D smeru prúdenia vzduchu

- 1 Stlačte  a .

**Výsledok:** Na LCD sa zobrazí  a . Klapky (vodorovné lamely) a žalúzie (zvislé lamely) sa začne sklápať.

- 2 Ak chcete použiť pevnú polohu, akonáhle klapky a žalúzie dosiahne požadovanú polohu, stlačte tlačidlo  a .

**Výsledok:**  a  zmiznú z LCD. Pohyb klapiek a lamiel sa zastaví.

## 5.6 Režim prevádzky vhodného smeru prúdenia vzduchu Komfort

Tento režim prevádzky je možné použiť v režime **vykurovanie** alebo **klimatizácia**. Poskytne pohodlné prúdenie vzduchu, ak NEDOCHÁDZA k priamemu kontaktu s ľuďmi. Systém automaticky nastaví pevnú polohu prúdenia vzduchu smerom hore v režime prevádzky Klimatizácia a smerom dole v režime prevádzky Vykurovanie.

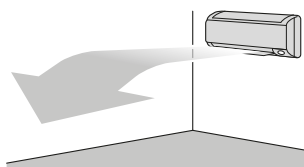
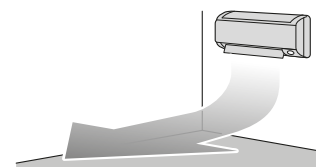
**Režim prevádzky klimatizácia****Režim prevádzky vykurovanie**

**INFORMÁCIE**

Režim prevádzky na plný výkon Powerful a Comfort airflow sa NEMÔŽU používať súčasne. Naposledy zvolená funkcia má prioritu. Ak je zvolené automatické zvislé sklopenie, funkcia Comfort airflow (Príjemné prúdenie vzduchu) bude zrušená.

## 5.6.1 Spustenie alebo zastavenie režimu prevádzky Comfort airflow

- 1 Ak chcete jednotku spustiť, stlačte .

**Výsledok:** Poloha klapky sa zmení, na LCD sa zobrazí  a rýchlosť prúdenia vzduchu sa nastaví na automatiku.

Režim	Poloha klapky...
Klimatizácia/Sušenie	Hore
Vykurovanie	Dole

**Poznámka:** Režim prevádzky Komfortné prúdenie vzduchu NIE je k dispozícii v režime prevádzky Len ventilátor.

- 2 Stlačením  jednotku zastavíte.

**Výsledok:** Klapky sa vrátia do zapamätanej polohy pred režimom Comfort airflow.  zmizne z LCD.

## 5.7 Režim prevádzky na vyšší výkon Powerful

Táto funkcia rýchlo maximalizuje účinky klimatizácie alebo vykurovania v ľubovoľnom režime prevádzky. Tieto funkcie umožňujú využiť maximálny výkon zariadenia.

Režim	Rýchlosť prúdenia vzduchu
Klimatizácia / vykurovanie	<ul style="list-style-type: none"> <li>▪ K maximalizácii výkonu klimatizácie alebo vykurovania sa musí zvýšiť výkon vonkajšej jednotky.</li> <li>▪ Prúdenie vzduchu sa pevne nastaví na maximum.</li> <li>▪ Teplotu a rýchlosť prúdenia vzduchu NIE je možné zmeniť.</li> </ul>
Sušenie	<ul style="list-style-type: none"> <li>▪ Nastavenie teploty je znížené o 2,5°C.</li> <li>▪ Nastavenie rýchlosti prúdenia vzduchu sa nepatrne zvýši.</li> </ul>
Len ventilátor	Prúdenie vzduchu sa pevne nastaví na maximum.

**INFORMÁCIE**

Režim prevádzky na vyšší výkon Powerful sa NEMÔŽE používať spolu s režimami prevádzky Econo a Comfort airflow. Naposledy zvolená funkcia má prioritu.

Režim prevádzky Powerful NEZVÝŠI výkon jednotky, ak je už v prevádzke s maximálnym výkonom.



## 5.7.1 Zapnutie alebo zastavenie režimu prevádzky na vyšší výkon Powerful

- 1 Ak chcete jednotku spustiť, stlačte .

**Výsledok:** Na displeji LCD sa rozsvieti . Režim prevádzky na vyšší výkon Powerful beží počas 20 minút; potom sa režim prevádzky vráti do predtým nastaveného režimu.

- 2 Stlačením tlačidla  jednotku zastavíte.

**Výsledok:**  zmizne z LCD.

**Poznámka:** Režim výkonnej prevádzky Powerful sa dá nastaviť len, ak jednotka beží. Ak stlačíte  alebo prepnete režim prevádzky, prevádzka sa zruší;  zmizne z LCD.

## 5.8 Režim hospodárnej prevádzky Econo

Toto je funkcia, ktorá umožňuje účinnú prevádzku obmedzením hodnoty maximálnej spotreby energie. Táto funkcia je užitočná pre prípady, kedy je nutné venovať pozornosť elektrickému vypínaču, aby sa nezapol, keď výrobok prechádza pozdĺž iných spotrebičov.

**INFORMÁCIE**

- Režim prevádzky na plný výkon Powerful a Econo sa NEMÔŽU používať súčasne. Naposledy zvolená funkcia má prioritu.
- Režim prevádzky Econo je funkciou, ktorá umožňuje účinnú prevádzku obmedzením spotreby energie vonkajšej jednotky obmedzením otáčok kompresora. Ak je spotreba energie príliš nízka, režim prevádzky Econo NEZNÍŽI spotrebu energie.

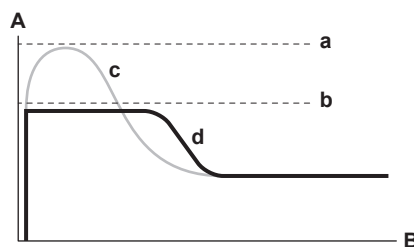

- A** Aktuálny prúd a spotreba energie  
**B** Čas  
**a** Maximálny počas normálneho režimu prevádzky  
**b** Maximálny počas režimu prevádzky Econo  
**c** Normálny režim prevádzky  
**d** Režim hospodárnej prevádzky Econo

- Táto schéma je určená len na účely ilustrácie.
- Maximálny aktuálny prúd a spotreba energie klimatizácie v režime Econo sa mení podľa pripojenej vonkajšej jednotky.

## 5.8.1 Zapnutie alebo zastavenie hospodárneho režimu prevádzky Econo

- 1 Ak chcete jednotku spustiť, stlačte .

**Výsledok:** Na displeji LCD sa rozsvieti .

- 2 Stlačením tlačidla  jednotku zastavíte.

**Výsledok:**  zmizne z LCD.



## 5.9 Režim prevádzky Zap./Vyp. časovača

Funkcie časovača sú užitočné pre automatické vypínanie a zapínanie klimatizácie v noci alebo ráno. Používať sa dá tiež kombinácia vypnutia (OFF timer) a zapnutia časovačom (ON timer).



### INFORMÁCIE

Časovač naprogramujte znova v prípade:

- Po vypnutí jednotky ističom.
- Zlyhanie elektrického napájania.
- Po výmene batérií v bezdrôtovom diaľkovom ovládaní.

### 5.9.1 Spustenie alebo zastavenie režimu prevádzky OFF timer (Vyp. časovača)



### INFORMÁCIE

Keď nastavíte na ON/OFF timer, nastavenie času sa uloží do pamäte. Pri výmene batérií bezdrôtového diaľkového ovládania sa obsah pamäte vymaže.

#### Nočný režim

Ak je nastavený časovač OFF, klimatizačné zariadenie automaticky upraví nastavenie teploty (0,5°C smerom hore v režime Klimatizácia a 2,0°C dole v režime Vykurovanie), aby nedošlo k nadmernému ochladeniu či ohrevu miestnosti, čo by rušilo váš spánok.

Túto funkciu použijete, ak jednotka pracuje a ak ju chce zastaviť po určitom čase.

- 1 Stlačte **OFF**.

**Výsledok:** Na LCD sa zobrazí **OFF 1 HR.** a rozsvieti sa kontrolka časovača.

- 2 Znova stlačte **OFF**, ak chcete zmeniť nastavenie času.



### INFORMÁCIE

Ak stlačíte tlačidlo **OFF**, čas sa zvyšuje o 1 hodinu. Časovač je možné nastaviť medzi 1 hodinou až 12 hodinami.

**Príklad:** Ak je nastavené **OFF 5 HR.**, keď je jednotka v prevádzke, prevádzka sa zastaví po 5 hodinách.

- 3 Ak chcete zrušiť nastavenie, stlačte **CANCEL**.

**Výsledok:** **OFF** a z LCD zmizne nastavenie času a kontrolka časovača zhasne.

### 5.9.2 Spustenie alebo zastavenie režimu prevádzky ON timer (Zap. časovača)

Túto funkciu použijete, ak jednotka NEPRACUJE a ak ju chcete spustiť po určitom čase.

- 1 Stlačte **ON**.

**Výsledok:** Na LCD sa zobrazí **ON 1 HR.** a rozsvieti sa kontrolka časovača.

- 2 Znova stlačte **ON**, ak chcete zmeniť nastavenie času.



### INFORMÁCIE

Ak stlačíte tlačidlo **ON**, čas sa zvyšuje o 1 hodinu. Časovač je možné nastaviť medzi 1 hodinou až 12 hodinami.

**Príklad:** Ak je nastavené  $\oplus$  ON 2 HR., keď sa jednotka NEPOUŽÍVA, prevádzka sa spustí po 2 hodinách.

3 Ak chcete zrušiť nastavenie, stlačte CANCEL.

**Výsledok:**  $\oplus$  ON a z LCD zmizne nastavenie času a kontrolka časovača zhasne.

### 5.9.3 Kombinácia funkcií časovača vypnutie a zapnutie

1 Nastavenie časovačov nájdete v "5.9.1 Spustenie alebo zastavenie režimu prevádzky OFF timer (Vyp. časovača)" [► 25] a "5.9.2 Spustenie alebo zastavenie režimu prevádzky ON timer (Zap. časovača)" [► 25].

**Výsledok:** OFF a ON sa zobrazia na displeji LCD.

2 Príklad, čo je zobrazené na LCD, ak kombinujete 2 časovače:

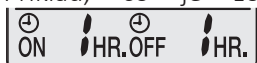

3 Nastavenie časovačov nájdete v "5.9.1 Spustenie alebo zastavenie režimu prevádzky OFF timer (Vyp. časovača)" [► 25] a "5.9.2 Spustenie alebo zastavenie režimu prevádzky ON timer (Zap. časovača)" [► 25].

**Výsledok:** OFF a ON sa zobrazia na displeji LCD.

**Príklad:**

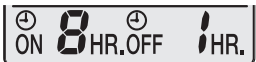
4 Ak  je nastavené počas prevádzky jednotky.

**Výsledok:** Prevádzka sa **zastaví** za 1 hodinu a potom sa **spustí** o 7 hodín neskôr.

5 Ak  je nastavené, keď jednotka NIE je v prevádzke.

**Výsledok:** Prevádzka sa **spustí** za 2 hodiny a potom sa **zastaví** o 3 hodiny neskôr.

## 5.10 Bezdrôtové spojenie LAN

Zákazník zodpovedá za poskytnutie:

- smartfónu alebo tabletu s minimálnou podporovanou verziou Android alebo iOS uvedenou na [app.daikineurope.com](http://app.daikineurope.com).
- Internetové pripojenie a komunikačné zariadenie, napr. modem, smerovač a pod.
- Prístupový bod bezdrôtovej siete LAN
- Nainštalovaná zadarmo aplikácia ONECTA

### 5.10.1 Predbežné opatrenia pri použití bezdrôtovej LAN

NEPOUŽÍVAJTE v blízkosti:

- **Zdravotnícke zariadenie.** Napr. osoby používajúce kardiostimulátory alebo defibrilátory. Tento výrobok môže spôsobiť elektromagnetické rušenie.
- **Automaticky ovládané zariadenie.** Napr. automatické dvere alebo zariadenie protipožiarneho alarmu. Tento výrobok môže spôsobiť chybné správanie sa zariadenia.
- **Mikrovlná pec.** Môže ovplyvniť komunikáciu bezdrôtovej LAN.

### 5.10.2 Inštalácia aplikácie ONECTA

- 1 Prejdite do Google Play (pre zariadenia Android) alebo App Store (pre zariadenia iOS) a hľadajte "ONECTA".
- 2 Dodržujte pokyny na obrazovke pre inštaláciu aplikácie ONECTA.

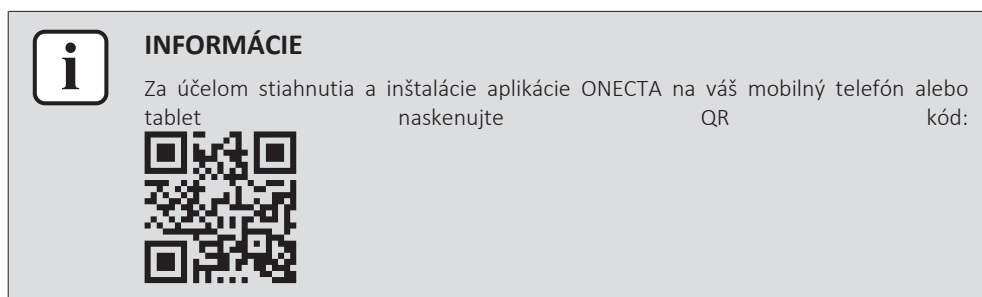

### 5.10.3 Nastavenie bezdrôtového pripojenia

Existujú dva spôsoby pripojenia bezdrôtového adaptéra k vášmu smart zariadeniu.

- **Pripojte bezdrôtovú LAN priamo k vášmu smart zariadeniu.**
- **Pripojte bezdrôtovú LAN k vašej domácej sieti.** Bezdrôtová LAN bude komunikovať s vašim smart zariadením vo vašej domácej sieti použitím modemu, smerovača alebo podobného zariadenia.

Viac informácií a často kladené otázky nájdete na [app.daikineurope.com](http://app.daikineurope.com).

- 1 Pred nastavením bezdrôtového spojenia zastavte prevádzku.
- 2 Pre výber menu nastavenia bezdrôtovej LAN použite bezdrôtové diaľkové ovládanie.

**Poznámka:** Počas nastavovania vždy nasmerujte bezdrôtové diaľkové ovládanie na prijímač infračerveného signálu na jednotke.

Menu	Popis
!	Kontrola stavu pripojenia
?	Nastavenie pripojenia WPS
R	Reset na štandard z výroby
oFF	VYP bezdrôtovej LAN

#### Potvrdenie stavu pripojenia bezdrôtovej LAN

- 1 V menu domovskej obrazovky stlačte a držte  najmenej 5 sekúnd, keď jednotka nie je v prevádzke.

**Výsledok:** Zobrazí sa SP (menu nastavenia bezdrôtového pripojenia). ! bliká.

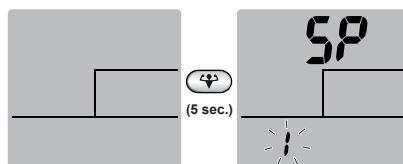

- 2 Stlačením  potvrdíte výber.
- Výsledok:** ! bliká.
- 3 Na displeji vnútornej jednotky skontrolujte LED-ky prevádzky a časovača.

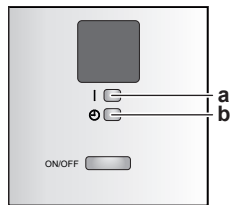

- a Prevádzková kontrolka LED  
b LED časovača

Ak LED prevádzky...	...a LED časovača...	...potom bezdrôtová LAN...
bliká	bliká	nie je pripojený
je vypnutá	bliká v intervale 0,5 sekundy	beží a je pripravená na pripojenie k domácej sieti tlačidlom WPS na smerovači.
je vypnutá	bliká v intervale 1 sekundy	<ul style="list-style-type: none"> <li>pripojený k domácej sieti cez SSID + KEY.</li> <li>alebo</li> <li>pripojený k domácej sieti tlačidlom WPS na smerovači.</li> </ul>

4 Stlačením tlačidla ukončíte menu.

**Výsledok:** Displej sa vráti na štandardnú obrazovku.

### Pripojenie bezdrôtovej LAN k vašej domácej sieti

Je možné pripojiť bezdrôtový adaptér k vašej domácej sieti:

- použitím tlačidla WPS (chránené nastavenie Wi-Fi) na smerovači (ak je k dispozícii),
- použitím SSID (Service Set Identifier) a KEY (heslo) - umiestnené na jednotke.

### Pripojenie použitím tlačidla WPS

#### Návrat nastavenia pripojenia na štandardné nastavenie z výroby

Nastavenie spojenia vráťte na štandardné nastavenie z výroby v prípade, že chcete:

- odpojte bezdrôtovú LAN a komunikačné zariadenie (napr. Smerovač) alebo smart zariadenie,
- opakujte nastavenie, ak pripojenie nebolo úspešné.

1 V menu domovskej obrazovky držte najmenej 5 sekúnd, keď jednotka nie je v prevádzke.

**Výsledok:** Menu SP zobrazí bliká.

2 Zmeňte menu SP stlačením dvakrát alebo opakovane.

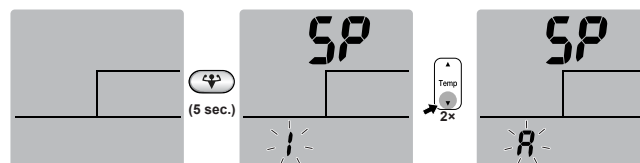

3 Držte stlačené najmenej na 2 sekundy, aby sa výber potvrdil.

**Výsledok:** bliká. LED-ky prevádzky a časovača súčasne blikajú v intervale 1 s. Nastavenie sa zmení na štandardné z výroby.

- 4 Stlačením tlačidla **CANCEL** ukončíte menu.

**Výsledok:** Displej sa vráti na štandardnú obrazovku.

### Vypnutie bezdrôtového pripojenia LAN

Funkciu bezdrôtového pripojenia môžete vypnúť:

- 1 V menu domovskej obrazovky stlačte  na najmenej 5 sekúnd, keď jednotka nie je v prevádzke.

**Výsledok:** Menu SP zobrazí **!** ! bliká.

- 2 Zmeňte menu SP **OFF** stlačením **!** jedenkrát alebo opakovane.

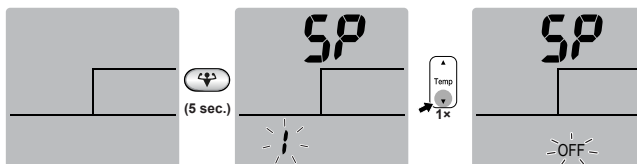

- 3 Držte stlačené  najmenej na 2 sekundy, aby sa výber potvrdil.

**Výsledok:** **OFF** bliká. LED-ky prevádzky a časovača striedavo blikajú v intervale 1 s. Komunikácia je vypnutá.

- 4 Stlačením tlačidla **CANCEL** ukončíte menu.

**Výsledok:** Displej sa vráti na štandardnú obrazovku.

## 6 Úsporná a optimálna prevádzka



### INFORMÁCIE

- Aj keď je jednotka vypnutá, do jednotky je privádzaný elektrický prúd.
- Ak sa napájanie opäť zapne po jeho prerušení, obnoví sa predtým zvolený režim.



### UPOZORNENIE

NIKDY nevystavujte malé deti, rastliny alebo zvieratá priamemu prúdeniu vzduchu.



### POZNÁMKA

Pod vonkajšiu ani vnútornú jednotku NEUMIESTŇUJTE žiadne predmety, ktorým škodí vlhkosť. Za určitých podmienok môže kondenzácia na jednotke alebo chladiacich potrubíach, znečistený vzduchový filter alebo upchatie vypúšťania spôsobiť kvapkanie, čo má za následok zničenie alebo poruchu príslušného predmetu.



### VAROVANIE

V blízkosti klimatizačného zariadenia NEUMIESTŇUJTE horľavé fľaše sprejov a NEPOUŽÍVAJTE ich v blízkosti jednotky. Ak by ste tak urobili, môže to mať za následok vznik požiaru.



### UPOZORNENIE

Pri použití dezinfekčného insekticídu v miestnosti systém NEPOUŽÍVAJTE. Toto by mohlo spôsobiť rozptýlenie chemických látok v jednotke, čo by malo za následok ohrozenie zdravia tých osôb, ktoré sú alergické voči chemickým látkam.

Dodržujte nasledujúce bezpečnostné opatrenia, ktoré zabezpečia správnu prevádzku systému.

- Používaním záclon alebo clôn zabráňte pôsobeniu priameho slnečného žiarenia pred vstupom do miestnosti počas prevádzky chladenia.
- Zabezpečte, aby bol priestor dostatočne vetraný. NEBLOKUJTE žiadne ventilačné otvory.
- Často vetrajte. Rozsiahle používanie vyžaduje venovať špeciálnu pozornosť vetraniu.
- Ponechajte dvere a okná uzavreté. Ak dvere a okná zostávajú otvorené, vzduch bude prúdiť von z miestnosti, čo spôsobí pokles účinku chladenia alebo kúrenia.
- Miestnosť príliš NEVYCHLADZUJTE alebo NEVYKURUJTE. Udržovanie teploty na rozumnej úrovni pomáha šetriť energiu.
- Do blízkosti vstupu alebo výstupu vzduchu jednotky NIKDY neumiestňujte žiadne predmety. Prílišná blízkosť by mohla spôsobiť zhoršenie účinku vykurovania alebo klimatizácie, resp. zastavenie prevádzky.
- Ak sa jednotka dlhšiu dobu NEPOUŽÍVA, vypnite vypínač. Ak je vypínač zapnutý, do jednotky je privádzaný elektrický prúd. 6 hodín pred opätovným spustením jednotky zapnite vypínač elektrického napájania, aby bol zabezpečený hladký chod.
- Ak je vlhkosť viac ako 80% alebo ak sa zablokuje vypúšťanie, môže dôjsť ku kondenzácii.

- Správne nastavte izbovú teplotu tak, aby ste sa v miestnosti cítili pohodlne. Zabráňte nadmernému vykurovaniu alebo klimatizácii. Všimnite si, že trvá určitý čas, kým teplota v miestnosti dosiahne nastavenú teplotu. Odporúčame vám, aby ste používali doplnky na časové ovládanie.
- Aby sa zabránilo hromadeniu studeného vzduchu nad podlahou alebo teplého vzduchu pod stropom, nastavte smer prúdenia vzduchu. (Hore počas režimu prevádzky klimatizácia alebo sušenie k stropu a dole počas režimu prevádzky vykurovanie.)
- Zabráňte priamemu prúdeniu vzduchu na ľudí v miestnosti.
- Aby sa šetrilo energiou, systém prevádzkujte v odporúčanom rozsahu teploty (26~28°C pre klimatizáciu a 20~24°C pre vykurovanie).

# 7 Údržba a servis

## 7.1 Prehľad: údržba a servis

Inštalatér musí vykonať ročnú údržbu.

### O chladive

Tento výrobok obsahuje fluórované skleníkové plyny. **NEVYPÚŠŤAJTE** plyny do ovzdušia.

Typ chladiva: R32

Hodnota potenciálu globálneho otepľovania: 675



#### POZNÁMKA

Platné právne predpisy týkajúce sa **fluorizovaných skleníkových plynov** vyžadujú, aby bol objem chladiva jednotky označený v jednotke hmotnosti aj ako ekvivalent hodnoty CO<sub>2</sub>.

**Vzorec na výpočet objemu CO<sub>2</sub> v tonách:** hodnota GWP chladiva × celkový objem chladiva [v kg]/1000

O ďalšie informácie požiadajte inštalatéra.



#### POZNÁMKA

Údržbu **MUSÍ** vykonať oprávnený inštalatér alebo zástupca servisu.

Odporúčame aspoň raz do roka vykonať údržbu. Napriek tomu môže príslušná legislatíva vyžadovať kratšie intervaly údržby.



#### VAROVANIE

- Chladivo vo vnútri jednotky je stredne horľavé, ale v normálnom prípade NEUNIKÁ. Ak chladivo uniká vo vnútri miestnosti a prichádza do kontaktu s plameňom horáka, ohrievačom alebo varičom, môže to mať za následok vznik požiaru a/alebo tvorbu škodlivého plynu.
- Vypnite všetky spaľovacie vykurovacie zariadenia, miestnosť vyvetrajte a skontaktujte sa s predajcom, u ktorého ste jednotku kúpili.
- Jednotku **NEPOUŽÍVAJTE**, kým servisná osoba nepotvrdí ukončenie opravy časti, kde uniká chladivo.



#### VAROVANIE

- **NEPREPICHUJTE** a ani nespáľujte diely cyklu chladiva.
- **NEPOUŽÍVAJTE** iné prostriedky na čistenie alebo na zrýchlenie procesu odmrazovania než tie, ktoré odporúča výrobca.
- Uvedomte si, že chladivo vo vnútri systému je bez zápachu.



#### VAROVANIE

Spotrebič musí byť skladovaný v miestnosti bez neustále pracujúcich zdrojov zapálenia (napr.: otvorený plameň, fungujúci plynový spotrebič alebo elektrický ohrievač).



**NEBEZPEČENSTVO: RIZIKO USMRTENIA ELEKTRICKÝM PRÚDOM**

Pri čistení klimatizácie alebo vzduchového filtra bezpodmienečne ukončíte prevádzku a VYPNITE hlavný vypínač. Inak môže dôjsť k zasiahnutiu elektrickým prúdom alebo zraneniu.

**VAROVANIE**

Aby sa zabránilo zasiahnutiu elektrickým prúdom alebo požiaru:

- Jednotku NEVYPLACHUJTE.
- Jednotku NEOBSLUHUJTE mokrými rukami.
- Na jednotku NEKLAĎTE žiadne predmety obsahujúce vodu.

**UPOZORNENIE**

Po dlhšom používaní skontrolujte podložky jednotky a jej inštalácie, či nie sú poškodené. Keď sú poškodené, jednotka by mohla spadnúť a spôsobiť úraz.

**UPOZORNENIE**

NEDOTÝKAJTE sa rebier výmenníka tepla. Tieto rebrá sú ostré a môžu mať za následok vznik úrazu porezaním.

**VAROVANIE**

Pri práci vo výškach s rebríkmi je nutné byť veľmi opatrný.

## 7.2 Čistenie vnútornej jednotky a bezdrôtového diaľkového ovládania

**NEBEZPEČENSTVO: RIZIKO USMRTENIA ELEKTRICKÝM PRÚDOM**

Pred čistením jednotky ju vypnite. VYPNITE tiež istič alebo vytiahnite napájací kábel zo zásuvky. Inak môže dôjsť k zasiahnutiu elektrickým prúdom alebo zraneniu.

**POZNÁMKA**

- NEPOUŽÍVAJTE benzín, benzén, riedidlo, leštiaci prášok alebo tekutý insekticíd. **Možný výsledok:** Sfarbenie a deformácia.
- NEPOUŽÍVAJTE vodu alebo vzduch, ktoré majú 40°C alebo viac. **Možný výsledok:** Sfarbenie a deformácia.
- NEPOUŽÍVAJTE žiadne leštiace zložky.
- NEPOUŽÍVAJTE na drsnú kefu. **Možný výsledok:** Povrchová vrstva by sa mohla odlupovať.
- Ako koncový používateľ NIKDY nečistíte vnútorné časti jednotky sami; túto prácu musí vykonať kvalifikovaný servisný pracovník. Skontaktujte sa s vaším predajcom.

- 1 Vyčistíte jemnou tkaninou. Ak je ťažké škvرنy odstrániť, použite vodu alebo neutrálny čistiaci prostriedok.

## 7.3 Čistenie čelného panelu



- 1 Čelný panel utrite jemnou utierkou. Ak je ťažké škvryny odstrániť, použite vodu alebo neutrálny čistiaci prostriedok.

## 7.4 O vzduchových filtroch

Prevádzka jednotky so znečistenými filtermi znamená, že:

- filter NEMÔŽE deodorizovať vzduch,
- filter NEMÔŽE vyčistiť vzduch,
- je slabé vykurovanie alebo klimatizácia,
- filter spôsobuje zápach.

## 7.5 Otvorenie čelného panelu

- 1 Držte čelný panel za úchytky na dvoch stranách a otvorte ho.

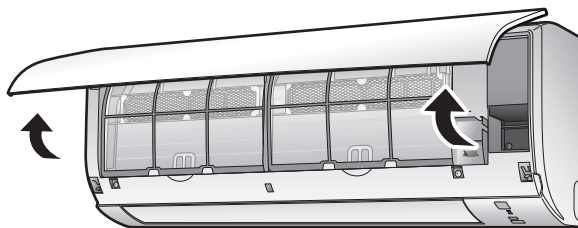

## 7.6 Čistenie vzduchového filtra

- 1 Úchytku v strede každého vzduchového filtra trochu zatlačte a potom filter vytiahnite smerom dole.
- 2 Vzduchové filtre vytiahnite.

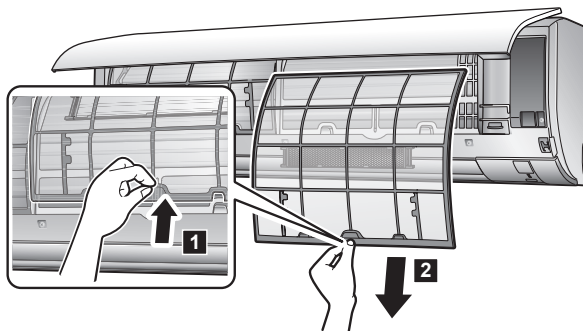

- 3 Titániovo-apatitový deodorizačný filter a filter strieborných častíc vyberte z úchytiak.

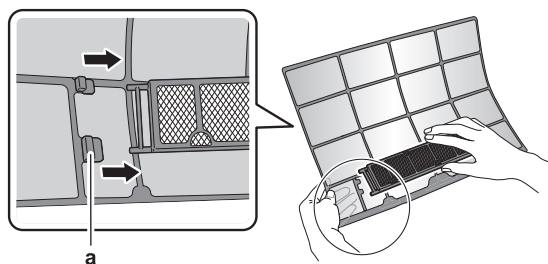

a Úchytka

- 4 Vzduchové filtre umyte vodou alebo ich vyčistíte vysávačom.

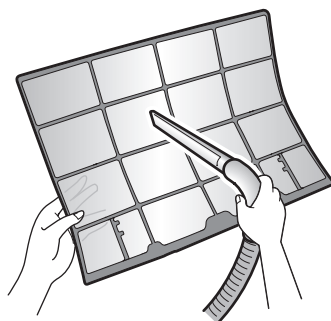

- 5 Namočte do vlažnej vody na asi 10 až 15 minút.

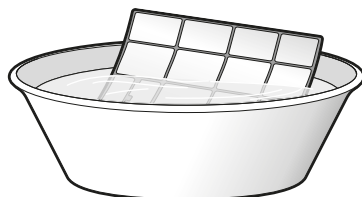

- 6 Opäť nasadte všetky filtre do ich pôvodnej polohy. Presvedčte sa, že sú filtre pred inštaláciou úplne suché.

**INFORMÁCIE**

- Ak sa prach NEDÁ ľahko odstrániť, filtre opláchnite neutrálnym čistiacim prostriedkom rozpusteným vo vlažnej vode. Vzduchové filtre sušte v tieni.
- Vzduchové filtre sa doporučuje čistiť každé 2 týždne.

**INFORMÁCIE**

- Ak sa prach NEDÁ ľahko odstrániť, filtre opláchnite neutrálnym čistiacim prostriedkom rozpusteným vo vlažnej vode. Vzduchové filtre sušte v tieni.
- Nezabudnite vybrať titáňo-apatitový deodorizačný filter a filter strieborných častíc.
- Vzduchové filtre sa doporučuje čistiť každé 2 týždne.

## 7.7 Čistenie titáňo-apatitového deodorizačného filtra a filtra strieborných častíc (Ag-iónový filter)

**INFORMÁCIE**

Filter čistite vodou každých 6 mesiacov.

- 1 Titániovo-apatitový deodorizačný filter a filter strieborných častíc vyberte z úchytiak.

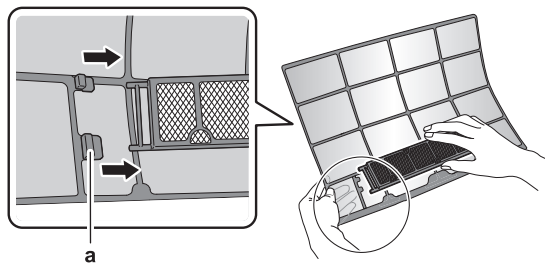

a Úchytky

- 2 Z filtra odstráňte prach pomocou vysávača.

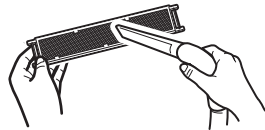

- 3 Filter namočte do teplej vody na 10 až 15 minút. NEVYBERAJTE filter z rámu.



- 4 Po umytí vytraste zvyšnú vodu a filter nechajte vyschnúť v tieni. Filter pri odstraňovaní vody NEŽMÝKAJTE.

## 7.8 Výmena titániovo apatitového deodorizačného filtra a filtra strieborných častíc (Ag-iónový filter)



### INFORMÁCIE

Vymieňajte filter každé 3 roky.

- 1 Filter vyberte z úchytiak rámu filtra a filter vymeňte za nový.

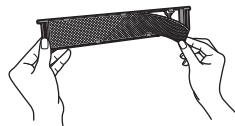

### INFORMÁCIE

- Rám filtra NEODHADZUJTE a použite ho opätovne.
- Starý filter zlikvidujte ako nehorľavý odpad.

## 7.9 Uzavretie čelného panelu

- 1 Filtry nasadte tak, ako boli predtým.
- 2 Jemne stlačte čelný panel na oboch stranách a v strede tak, aby zapadol na svoje miesto.

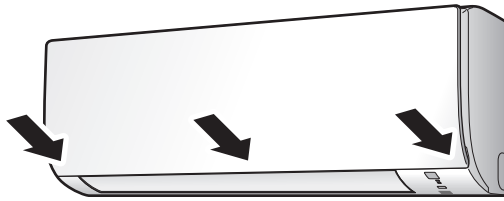

## 7.10 Dodržiavanie zásad pred dlhším odstavením

- 1 Ak chcete vysušiť vnútro jednotky, nastavte režim prevádzky na **len ventilátor** stlačením tlačidla **FAN ONLY**.
- 2 Po zastavení prevádzky vypnite vypínač.
- 3 Vzduchové filtre vyčistíte a znovu nasadíte na ich pôvodné miesta.
- 4 Z bezdrôtového diaľkového ovládania vyberte batérie.



### INFORMÁCIE

Odporúča sa, aby pravidelnú údržbu vykonal špecialista. Viac informácií o údržbe špecialistom získajte od vášho predajcu. Náklady na údržbu znáša zákazník.

Za určitých prevádzkových podmienok sa vnútorná časť jednotky môže po niekoľkých ročných obdobiach používania. To má za následok zníženie výkonu.

## 8 Odstraňovanie problémov

Ak dôjde k jednej z nasledovných porúch, uskutočnite opatrenia zobrazené nižšie a skontaktujte sa s predajcom vášho zariadenia.



### VAROVANIE

**Ak dôjde k niečomu nezvyčajnému (je cítiť zápach po horení atď.), zastavte prevádzku jednotky a VYPNITE elektrické napájanie.**

Ponechanie jednotky v prevádzke za takých okolností môže spôsobiť poruchu, zasiahnutie elektrickým prúdom alebo vznik požiaru. Skontaktujte sa s vaším predajcom.

Systém MUSÍ opraviť kvalifikovaný servisný pracovník.

Porucha	Opatrenie
Ak poistné zariadenie ako je napr. poistka, istič alebo istič uzemnenia sú často aktivované alebo hlavný vypínač ON/OFF (ZAP./VYP.) NEPRACUJE správne.	Vypnite hlavný vypínač elektrického napájania.
Ak z jednotky uniká voda.	Zastavte prevádzku.
Prepínač prevádzky NEFUNGUJE správne.	Vypnite elektrické napájanie.
Ak je na displeji užívateľského zobrazené číslo jednotky, kontrolka prevádzky bliká a zobrazí sa kód poruchy.	Upovedomte vášho inštalatéra a informujte ho o kóde poruchy.

Ak systém NEFUNGUJE správne s výnimkou vyššie uvedených prípadov a nie je zrejma žiadna z vyššie uvedených porúch, systém preskúmajte podľa nasledovných postupov.

Porucha	Opatrenie
Ak systém vôbec NEFUNGUJE.	<ul style="list-style-type: none"> <li>▪ Skontrolujte, či nevznikla porucha elektrického napájania. Počkajte, kým sa napájanie obnoví. Ak počas prevádzky dôjde k poruche elektrického napájania, systém sa po obnovení elektrického napájania okamžite automaticky opätovne spustí.</li> <li>▪ Skontrolujte, či nie je vypálená poistka alebo či nie je aktivovaný istič. V prípade potreby vymeňte poistku alebo opäť zapnite istič.</li> <li>▪ Skontrolujte batérie bezdrôtového diaľkového ovládania.</li> </ul>
Systém sa náhle zastaví.	<ul style="list-style-type: none"> <li>▪ Skontrolujte, či vstup alebo výstup vzduchu vonkajšej alebo vnútornej jednotky NIE je blokovaný prekážkami. Odstráňte akékoľvek prekážky a uistite sa, že vzduch môže voľne prúdiť.</li> <li>▪ Na ochranu systému sa môže klimatizačná jednotka zastaviť následkom veľkého kolísania napätia v sieti. Jednotka automaticky obnoví prevádzku asi po 3 minútach.</li> </ul>

Porucha	Opatrenie
Systém funguje, ale klimatizácia alebo vykurovanie je nedostatočné.	<ul style="list-style-type: none"> <li>▪ Skontrolujte nastavenie rýchlosti prúdenia vzduchu. Pozri "5.4 Prietok vzduchu" [▶ 20].</li> <li>▪ Skontrolujte nastavenie teploty. Pozri "5.3.1 Spustenie/zastavenie režimu prevádzky a nastavenie teploty" [▶ 20].</li> <li>▪ Skontrolujte, či je nastavený smer prúdenia vzduchu správne. Pozri "5.5 Smer prúdenia vzduchu" [▶ 21].</li> <li>▪ Skontrolujte, či vstup alebo výstup vzduchu vonkajšej alebo vnútornej jednotky NIE je blokován prekážkami. Odstráňte akékoľvek prekážky a uistite sa, že vzduch môže voľne prúdiť.</li> </ul>
Systém funguje, ale klimatizácia alebo vykurovanie je nedostatočné (z jednotky NEVYFUKUJE vzduch).	<ul style="list-style-type: none"> <li>▪ Klimatizácia sa v režime prevádzky Vykurovanie zahrieva. Počkajte asi 1 až 4 minúty.</li> <li>▪ Jednotka môže byť v režime prevádzky Rozmrazovanie.</li> </ul>
Systém funguje, ale klimatizácia alebo vykurovanie je nedostatočné (z jednotky vyfukuje vzduch).	<ul style="list-style-type: none"> <li>▪ Skontrolujte, či vzduchové filtre nie sú upchaté. Vyčistite vzduchové filtre. Pozri "7 Údržba a servis" [▶ 32].</li> <li>▪ Skontrolujte, či sú otvorené dvere alebo okná. Dvere a okná zavrite, aby nedošlo k prúdeniu vzduchu do miestnosti.</li> <li>▪ Skontrolujte, či je jednotka v režime prevádzky Econo. Pozri "5.8 Režim hospodárnej prevádzky Econo" [▶ 24].</li> <li>▪ Skontrolujte, či je nejaký nábytok priamo pod alebo vedľa vnútornej jednotky. Nábytok presuňte.</li> </ul>
Počas prevádzky dochádza k nenormálnemu fungovaniu.	K poruche klimatizačného zariadenia môže dôjsť následkom pôsobenia blesku alebo rozhlasových vln. Vypnite istič OFF a naspäť ho zapnite ON.
Jednotka NEPRIJÍMA signály z bezdrôtového diaľkového ovládania.	<ul style="list-style-type: none"> <li>▪ Skontrolujte batérie bezdrôtového diaľkového ovládania.</li> <li>▪ Skontrolujte, či vysielač NIE je vystavený pôsobeniu priameho slnečného svetla.</li> <li>▪ Skontrolujte, či v miestnosti nie je elektronický štartér typu žiaroviek. Skontaktujte sa s vaším predajcom.</li> </ul>
Displej bezdrôtového diaľkového ovládania je prázdny.	Vymeňte batérie bezdrôtového diaľkového ovládania.
Na bezdrôtovom diaľkovom ovládaní sa zobrazí kód chyby.	Prejedajte to s vaším miestnym predajcom. Pozri "8.2 Problémy riešenia na základe chybových kódov" [▶ 41], kde nájdete podrobný zoznam kódov chýb.

Porucha	Opatrenie
Spustia sa ostatné elektrické spotrebiče.	Ak signály bezdrôtového diaľkového ovládania ovládajú nejaké iné elektrické spotrebiče, tieto spotrebiče odstráňte alebo sa poraďte s vaším predajcom.

Ak je po kontrole všetkých vyššie uvedených položiek nemožné odstrániť problém, skontaktujte sa s vaším inštalátorom a uveďte symptómy, celý názov modelu jednotky (ak je to možné aj s výrobným číslom) a dátum inštalácie (mal by byť uvedený na záručnom liste).

## 8.1 Symptómy, ktoré NIE sú poruchami systému

Nasledovné symptómy NIE sú poruchami systému:

### 8.1.1 Symptóm: Je počuť zvuk ako prúd vody

- To je zvuk chladiva pretekajúceho cez jednotku.
- Tento zvuk sa môže vytvoriť pri odtekaní vody z jednotky v režime prevádzky Klimatizácia alebo Sušenie.

### 8.1.2 Symptóm: Je počuť zvuk fúkania

Tento zvuk sa vytvára, ak je prepnutý smer prietoku chladiva (napr. pri prepnutí z klimatizácie na vykurovanie).

### 8.1.3 Symptóm: Je počuť zvuk klepania

Tento zvuk sa vytvára, ak sa nepatrne zväčšuje alebo zmenšuje veľkosť jednotky následkom zmien teploty.

### 8.1.4 Symptóm: Je počuť zvuk pískania

Tento zvuk sa vytvára, ak chladivo počas rozmrazovania prúdi jednotkou.

### 8.1.5 Symptóm: Je počuť zvuk cvakania počas prevádzky alebo nečinnosti

Tento zvuk sa vytvára počas činnosti ventilov regulácie chladiva alebo elektrických dielov.

### 8.1.6 Symptóm: Je počuť zvuk klepania

Tento zvuk sa vytvára, ak externé zariadenie odsáva vzduch z miestnosti (napr. výstupný ventilátor, odsávač), pričom sú dvere a okná v miestnosti uzavreté. Otvorte dvere alebo okná alebo zariadenie vypnite.

### 8.1.7 Symptóm: Z jednotky vychádza biela hmla (vnútorná jednotka)

- Keď je vlhkosť počas režimu prevádzky klimatizácia vysoká (na miestach s olejom alebo prachom). Ak je vnútro vnútornej jednotky mimoriadne znečistené, rozloženie teploty vo vnútri miestnosti je nerovnomerné. Je nutné vyčistiť vnútro



vnútornej jednotky. Požiadajte predajcu vášho zariadenia, aby vám poskytol podrobné informácie o čistení jednotky. Táto činnosť vyžaduje kvalifikovaného servisného pracovníka.

- Keď sa klimatizácia po režime prevádzky rozmrazovania prepne do režimu prevádzky vykurovanie. Vlhkosť vytvorená v režime rozmrazovania sa stane parou a unikne.

### 8.1.8 Symptóm: Jednotky môžu vydávať zápach

Jednotka môže absorbovať zápach z miestnosti, nábytku, cigariet, atď. a potom ho opäť uvoľňovať.

### 8.1.9 Symptóm: Vonkajší ventilátor sa otáča v dobe, keď klimatizačné zariadenie nie je v prevádzke

- **Po zastavení prevádzky.** Vonkajší ventilátor sa otáča aj ďalej počas ďalších 30 sekúnd za účelom ochrany systému.
- **Keď klimatizačné zariadenie nie je v prevádzke.** Keď je vonkajšia teplota príliš vysoká, vonkajší ventilátor sa začne otáčať za účelom ochrany systému.

## 8.2 Problémy riešenia na základe chybových kódov

### Diagnostika chyby pomocou bezdrôtového diaľkového ovládania

Ak sa jednotka dostane do problémov, chybu môžete identifikovať kontrolou kódu chyby pomocou bezdrôtového diaľkového ovládania. Je dôležité porozumieť problému a pred resetovaním kódu chyby prijať protiopatrenia. Tieto protiopatrenia musí uskutočniť inštalátor s licenciou alebo miestny predajca.



#### INFORMÁCIE

V návode na údržbu hľadajte:

- Kompletný zoznam kódov chyby
- Podrobnejšia príručka riešenia každej chyby

### Kontrola kódu chyby pomocou bezdrôtového diaľkového ovládania

- 1 Bezdrôtové diaľkové ovládanie nasmerujte smerom na jednotku a stlačte na asi 5 sekúnd.

**Výsledok:** bliká v časti zobrazenia nastavenia teploty.

- 2 Bezdrôtové diaľkové ovládanie nasmerujte smerom na jednotku a stlačte opakovane, kým nie je počuť súvislé pípanie.

**Výsledok:** Na displeji sa teraz zobrazí kód.



#### INFORMÁCIE

- Krátke pípnutie a 2 za sebou idúce pípnutia oznamujú neodpovedajúce kódy.
- K zrušeniu zobrazenia kódu pridržte tlačidlo na dobu 5 sekúnd. Zobrazenie kódu sa zruší aj samé, pokiaľ tlačidlo NESTLAČÍTE počas 1 minúty.

**System**

Kód chyby	Popis
00	Normálny
U0	Nedostatok chladiva
U2	Detekcia prepätia
U4	Chyba prenosu signálu (medzi vnútornou a vonkajšou jednotkou)
UR	Chyba kombinácie vnútornej/vonkajšej jednotky

**Vnútna jednotka**

Kód chyby	Popis
R1	Chybná karta PCB vnútornej jednotky
R5	Ochrana proti zamrznutiu alebo regulácia vysokého tlaku
R6	Porucha motora ventilátora (jednosmerný motor)
Ł4	Porucha termistora vnútorného výmenníka tepla
Ł9	Porucha termistora teploty v miestnosti

**Vonkajšia jednotka**

Kód chyby	Popis
ER	Porucha 4-cestného ventilu
E1	Chybná karta PCB vonkajšej jednotky
E5	Aktivácia preťaženia (preťaženie kompresora)
E6	Zablokovanie kompresora
E7	Zablokovanie jednosmerného ventilátora
E8	Vstupný nadprúd
F3	Regulácia teploty výstupného potrubia
F6	Regulácia vysokého tlaku (v režime prevádzky Klimatizácia)
H0	Odchýlka snímača systému kompresora
H6	Odchýlka polohy snímača
H8	Porucha snímača jednosmerného napätia / prúdu
H9	Porucha termistora vonkajšej teploty
J3	Porucha termistora výstupného potrubia
J6	Porucha termistora vonkajšieho výmenníka tepla
Ł3	Porucha elektrických častí vykurovania
Ł4	Zvýšenie teploty rebra radiátora
Ł5	Nárazový nadprúd invertora (jednosmerný)
P4	Porucha teploty rebra radiátora
F8	Chyba vnútornej teploty kompresora

### 8.3 Odstraňovanie problémov bezdrôtového pripojenia LAN

Nasledovná tabuľka poskytuje krátky popis ako odstraňovať niektoré problémy. Ak pri odstraňovaní problému nepomôže žiadne z nasledovných riešení, prejdite na [app.daikineurope.com](http://app.daikineurope.com), kde získate viac informácií a nájdete často kladené otázky.

Problém	Opatrenie
Nie je možné sa pripojiť k bezdrôtovej LAN (žiadna z LED na displeji vnútornej jednotky neblinká).	<ul style="list-style-type: none"> <li>▪ Skúste ovládať jednotku pomocou používateľského rozhrania.</li> <li>▪ Skontrolujte, či je zapnuté elektrické napájanie.</li> <li>▪ Vypnite a znova zapnite jednotku.</li> </ul>
Bezdrôtová LAN NIE je viditeľná na obrazovke prehľadu jednotiek (Domovská obrazovka) po konfigurácii WLAN adaptéra (voľba WPS).	<ul style="list-style-type: none"> <li>▪ Uistite sa, že je bezdrôtová LAN dostatočne blízko ku komunikačnému zariadeniu.</li> <li>▪ Skontrolujte, či je komunikácia v poriadku.</li> <li>▪ Uistite sa, že je smart zariadenie pripojené k tej istej bezdrôtovej sieti ako bezdrôtová LAN.</li> <li>▪ Skúste vrátiť nastavenie na štandardné nastavenie z výroby a nastavenie opakujte. Pozri "<a href="#">Návrat nastavenia pripojenia na štandardné nastavenie z výroby</a>" [▶ 28].</li> </ul>
Bezdrôtová LAN NIE je viditeľná v zozname Wi-Fi sietí, ktoré sú k dispozícii na smart zariadení (voľba prístupový bod AP).	<ul style="list-style-type: none"> <li>▪ Skúste prepnúť medzi nastavením prístupového bodu WPS, aby sa zmenil bezdrôtový kanál. Bezdrôtový kanál MUSÍ byť medzi 1~13.</li> <li>▪ Skontrolujte, či je komunikácia v poriadku.</li> <li>▪ Skúste vrátiť nastavenie na štandardné nastavenie z výroby a nastavenie opakujte. Pozri "<a href="#">Návrat nastavenia pripojenia na štandardné nastavenie z výroby</a>" [▶ 28].</li> </ul>
Hodnota vnútornej/vonkajšej teploty zobrazená v ONECTA sa líši od hodnoty nameranej inými spotrebičmi.	<ul style="list-style-type: none"> <li>▪ ONECTA zobrazí vnútornú/vonkajšiu teplotu iba pre okolie vnútornej/vonkajšej jednotky.</li> <li>▪ Nameraná teplota iných spotrebičov sa môže líšiť v dôsledku rôznych podmienok okolo jednotky (napr. priame slnečné svetlo, námraza...)</li> <li>▪ Teplota zobrazená na ONECTA je iba orientačná.</li> </ul>

## 9 Likvidácia



### POZNÁMKA

System sa NEPOKÚŠAJTE demontovať sami: demontáž systému, likvidáciu chladiacej zmesi, oleja a ostatných častí zariadenia MUSÍ prebiehať v súlade s platnými právnymi predpismi. Jednotky je NUTNÉ likvidovať v špeciálnych zariadeniach na spracovanie odpadu, čím je možné dosiahnuť jeho opätovné využitie, recykláciu a obnovu.

# 10 Slovník

**Teplá voda pre domácnosť**

Teplá voda používaná v ľubovoľnom type budovy na domáce účely.

**Predajca**

Obchodný distribútor produktu.

**Oprávnení inštalatéri**

Technický pracovník kvalifikovaný na inštaláciu produktu.

**Používateľ**

Osoba, ktorá je vlastníkom výrobku a/alebo vykonáva obsluhu výrobku.

**Platné právne predpisy**

Všetky medzinárodné, európske, národné a miestne smernice, zákony, nariadenia alebo zákonníky vzťahujúce sa a uplatniteľné na určitý produkt alebo oblasť.

**Servisná spoločnosť**

Spoločnosť kvalifikovaná vykonávať alebo koordinovať požadované opravy produktu.

**Návod na inštaláciu**

Návod na inštaláciu určený pre určitý výrobok alebo použitie vysvetľuje ako ho inštalovať, konfigurovať a udržiavať.

**Návod na obsluhu**

Návod na obsluhu určený pre určitý výrobok alebo použitie vysvetľuje ako ho používať.

**Príslušenstvo**

Štítky, návody, informačné karty a vybavenie, ktoré sa dodáva s produktom a musí sa nainštalovať podľa pokynov v príslušnej dokumentácii.

**Nadštandardná výbava**

Príslušenstvo vyrobené alebo schválené spoločnosťou Daikin, ktoré možno podľa pokynov v príslušnej dokumentácii kombinovať s produktom.

**Zabezpečí sa na mieste**

Príslušenstvo NEVYROBENÉ spoločnosťou Daikin, ktoré možno podľa pokynov v príslušnej dokumentácii kombinovať s produktom.





ERC



**DAIKIN EUROPE N.V.**

Zandvoordestraat 300, B-8400 Oostende, Belgium

**DAIKIN INDUSTRIES CZECH REPUBLIC s.r.o.**

U Nové Hospody 1/1155, 301 00 Plzeň Skvrňany, Czech Republic

**DAIKIN ISITMA VE SOĞUTMA SİSTEMLERİ SAN.TİC. A.Ş.**

Gülsuyu Mahallesi, Fevzi Çakmak Caddesi, Burçak Sokak, No:20, 34848 Maltepe

İSTANBUL / TÜRKİYE

Tel: 0216 453 27 00

Faks: 0216 671 06 00

Çağrı Merkezi: 444 999 0

Web: www.daikin.com.tr

Copyright 2023 Daikin

4D520466-17M 2023.08